

**Gebrauchsanweisung  
Pflegebett  
ARMINIA III 24 Volt**

**Manuel d'utilisation  
Lit de soins  
ARMINIA III 24 Volt**



Modellnummer / Numéro de modèle  
**51.3424.33**

Typ / Type  
**195714**

Stand / Edition  
**2017.05.02**

**Bitte merken:**

In den Texten dieser Gebrauchsanweisung wird auf die Teile des Pflegebettes durch eckige Klammern und fettgedruckte Ziffern = [00] verwiesen.

**Veillez noter :**

Les textes de ce manuel d'utilisation renvoient aux parties du lit de soins en les identifiant par des chiffres en gras entre crochets = [00].

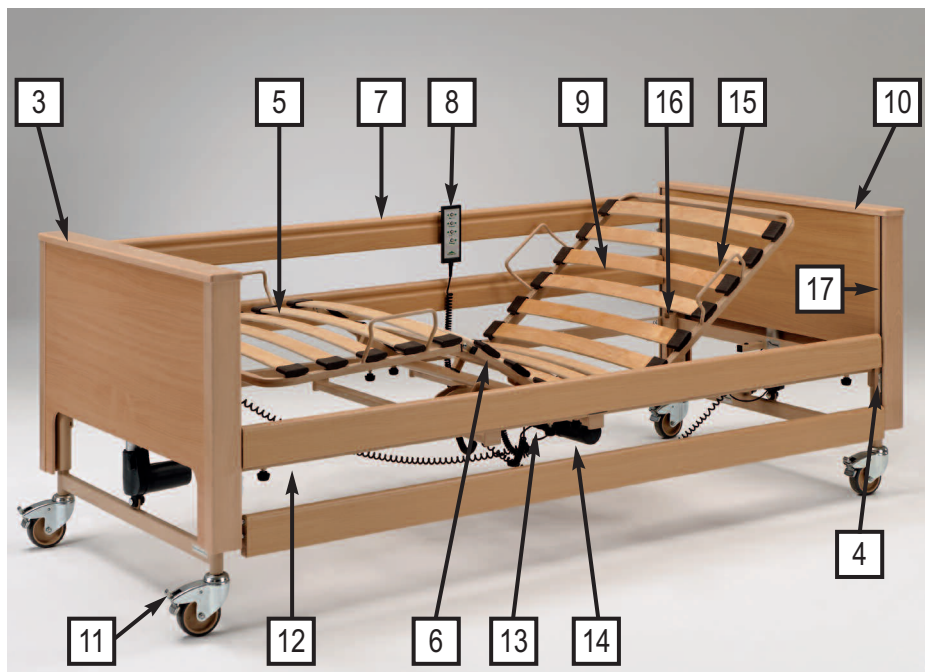

- |    |   |    |  |
|----|---|----|--|
| 3  | Bethaupt Fußteil mit Holzhaube                    | 1  | Poignée de potence en triangle (sans illustration)           |
| 4  | Entriegelungshebel für Seitengitter (4 Stück)     | 2  | Potence (sans illustration)                                  |
| 5  | Unterschenkellehne                                | 3  | Tête de lit côté pied avec dossier en bois                   |
| 6  | Oberschenkellehne                                 | 4  | Levier de déverrouillage pour barrières latérales (4 unités) |
| 7  | Seitengitterholme (4 Stück)                       | 5  | Relève jambes  |
| 8  | Handschalte                                       | 6  | Relève cuisses   |
| 9  | Rückenlehne                                       | 7  | Barres de barrières latérales (4 unités)                     |
| 10 | Bethaupt Kopfteil mit Holzhaube                   | 8  | Télécommande   |
| 11 | Laufrollen mit Bremse (4 Stück)                   | 9  | Relève-buste   |
| 12 | Liegeflächenrahmen                                | 10 | Tête de lit côté tête avec dossier en bois                   |
| 13 | Antriebsmotoren für Rücken- und Oberschenkellehne | 11 | Roulettes avec freins (4 unités)                             |
| 14 | Steuerbox   | 12 | Cadre du plan de couchage                                    |
| 15 | Matratzenbügel (4 Stück)                          | 13 | Moteurs d'entraînement pour relève-buste et relève- cuisse   |
| 16 | Aufrichterhülsen (2 Stück)                        | 14 | Boîtier de commande  |
| 17 | Führungsschienen (4 Stück)                        | 15 | Cales du matelas (4 unités)                                  |
|    |   | 16 | Douilles de la potence (2 unités)                            |
|    |   | 17 | Rails de guidage (4 unités)                                  |

| Kapitel<br>Chapitre | Inhaltsverzeichnis                               | Table des matières  | Seite<br>Page |
|---------------------|--|---|---------------|
| <b>1</b>            | <b>Vorwort</b>                                   | <b>Préambule</b>  | <b>4</b>      |
| <b>2</b>            | <b>Allgemeine Hinweise</b>                       | <b>Généralités</b>  | <b>5</b>      |
|                     | Erklärung der benannten Personengruppen          | Explication des groupes de personnes désignés                           | 5             |
|                     | Sicherheitshinweise                              | Consignes de sécurité   | 6             |
|                     | Erklärung der verwendeten Sicherheitssymbole     | Explication des symboles de sécurité utilisés                           | 6             |
|                     | Sicherheitshinweise für Betreiber                | Consignes de sécurité destinées à l'exploitant                          | 7             |
|                     | Sicherheitshinweise für Anwender                 | Consignes de sécurité pour les soignants                                | 7             |
|                     | Produktbeschreibung                              | Description du produit  | 9             |
|                     | Bestimmungsgemäßer Gebrauch                      | Utilisation conforme  | 9             |
|                     | Kontraindikationen                               | Contre-indications  | 11            |
|                     | Konstruktiver Aufbau                             | Construction  | 11            |
|                     | Verwendete Werkstoffe                            | Matières utilisées  | 12            |
| <b>3</b>            | <b>Montage und Inbetriebnahme</b>                | <b>Montage et mise en service</b>                                       | <b>13</b>     |
|                     | Montage  | Montage   | 13            |
|                     | Die Betthäupter                                  | Les têtes de lit  | 13            |
|                     | Montage der Liegefläche                          | Montage du plan de couchage   | 13            |
|                     | Montage der Betthäupter                          | Montage des têtes de lit  | 14            |
|                     | Montage der Holzhauben                           | Montage des dossierets en bois  | 15            |
|                     | Montage der Seitengitterholme                    | Montage des barres de barrière latérale                                 | 15            |
|                     | Elektrischer Anschluss                           | Raccordement électrique   | 17            |
|                     | Anforderungen an den Aufstellungsort             | Exigences concernant le lieu d'installation                             | 18            |
|                     | Erreichen der Betriebsbereitschaft               | État de fonctionnement  | 19            |
|                     | Demontage  | Démontage   | 19            |
|                     | Lagerhilfen                                      | Supports  | 20            |
| <b>4</b>            | <b>Betrieb</b>                                   | <b>Fonctionnement</b>   | <b>22</b>     |
|                     | Allgemeine Sicherheitshinweise zum Betrieb       | Consignes générales de sécurité pour l'utilisation                      | 22            |
|                     | Spezielle Sicherheitshinweise zum Antriebssystem | Consignes de sécurité particulières relatives au système d'entraînement | 22            |
|                     | Handschalter                                     | Télécommande  | 24            |
|                     | Bedienung des Handschalters                      | Utilisation de la télécommande  | 24            |
|                     | Sperrfunktion                                    | Fonction de condamnation  | 25            |
|                     | Laufrollen                                       | Roulettes   | 26            |
|                     | Aufrichter                                       | Potence   | 26            |
|                     | Triangelgriff                                    | Poignée en triangle   | 27            |
|                     | Unterschenkellehne                               | Relève jambes   | 27            |
|                     | Seitengitter                                     | Barrières latérales   | 28            |
|                     | Notabsenkung der Rückenlehne                     | Remise à plat d'urgence du relève-buste                                 | 29            |
| <b>5</b>            | <b>Reinigung und Desinfektion</b>                | <b>Nettoyage et désinfection</b>  | <b>30</b>     |
|                     | Allgemeines                                      | Généralités   | 30            |
|                     | Reinigungs- und Desinfektionsplan                | Planning de nettoyage et de désinfection                                | 31            |
|                     | Einweisung der Anwender und des Fachpersonals    | Initiation des utilisateurs et des soignants                            | 32            |
|                     | Reinigungs- und Desinfektionsmittel              | Produits de nettoyage et de désinfection                                | 33            |
|                     | Umgang mit Desinfektionsmittel                   | Manipulation des produits de désinfection                               | 34            |

|           |                                    |   |           |
|-----------|------------------------------------|---|-----------|
| <b>6</b>  | <b>Instandhaltung</b>              | <b>Maintenance</b>                            | <b>34</b> |
|           | Durch den Anwender                 | Par le soignant                               | 35        |
|           | Durch den Betreiber                | Par l'exploitant                              | 38        |
|           | Ablauf einer Arbeitsstromprüfung   | Déroulement d'un contrôle du courant de fuite | 39        |
|           | Ersatzteile                        | Pièces de rechange                            | 44        |
|           | Herstelleranschrift                | Coordonnées du fabricant                      | 44        |
|           | Austausch elektrischer Komponenten | Remplacement de composants électriques        | 44        |
| <b>7</b>  | <b>Fehlerbehebung</b>              | <b>Dépannage</b>                              | <b>45</b> |
| <b>8</b>  | <b>Zubehör</b>                     | <b>Accessoires</b>                            | <b>48</b> |
|           | Anforderungen an die Matratze      | Exigences concernant le matelas               | 48        |
| <b>9</b>  | <b>Technische Daten</b>            | <b>Données techniques</b>                     | <b>49</b> |
|           | Abmessungen und Gewichte           | Dimensions et poids                           | 49        |
|           | Besondere Merkmale                 | Caractéristiques particulières                | 49        |
|           | Elektrische Daten                  | Caractéristiques électriques                  | 50        |
|           | Umgebungsbedingungen               | Conditions environnementales                  | 51        |
|           | Angewendete Normen / Richtlinien   | Normes et directives appliquées               | 52        |
| <b>10</b> | <b>Entsorgungshinweise</b>         | <b>Consignes concernant l'élimination</b>     | <b>53</b> |
| <b>11</b> | <b>EG-Konformitätserklärung</b>    | <b>Déclaration de conformité CE</b>           | <b>54</b> |

## Kapitel 1

## Chapitre 1

### VORWORT

Sehr geehrter Kunde,

die Firma BURMEIER dankt Ihnen für Ihr Vertrauen, das Sie uns entgegengebracht haben.

Das Pflegebett ARMINIA III 24 Volt ist werkseitig auf elektrische Sicherheit und Funktion geprüft und hat unser Haus in einwandfreiem Zustand verlassen.

Lesen Sie diese Gebrauchsanweisung auf jeden Fall.

Dies gilt besonders für die Aufbauphase aber auch für den täglichen Gebrauch. Sie ist ebenfalls ein praktisches Nachschlagewerk. Bewahren Sie die Gebrauchsanweisung griffbereit auf.

Diese Gebrauchsanweisung informiert Sie als Betreiber und die Anwender über alle Funktionen, die für eine komfortable Handhabung und sichere Bedienung notwendig sind.

Wir wünschen Ihnen und Ihren Anwendern viel Erfolg bei der Pflege von pflegebedürftigen Personen und sind überzeugt, mit unserem Produkt einen positiven Beitrag zu leisten.

BURMEIER GmbH & Co. KG

### PRÉAMBULE

Cher Client,

La Société BURMEIER vous remercie de votre confiance.

Le lit de soins ARMINIA III 24 Volt a été vérifié à l'usine en matière de sécurité électrique et fonctionnement et a quitté notre usine en bon état de fonctionnement.

Vous devez impérativement lire ce manuel d'utilisation.

Ceci s'applique en particulier pour la phase de montage, mais aussi pour l'utilisation quotidienne. Il est également un ouvrage de référence pratique. Gardez donc ce manuel de service à portée de la main.

Le présent manuel d'utilisation vous informe en tant qu'exploitant et soignant sur toutes les fonctions nécessaires vous permettant une commande aisée et une manipulation en toute sécurité de ce lit médicalisé.

Nous vous souhaitons, à vous et à vos soignants, beaucoup de succès dans les soins à apporter aux personnes dépendantes et grabataires et nous sommes convaincus d'y contribuer de façon positive avec notre produit.

BURMEIER GmbH & Co. KG

## ALLGEMEINE HINWEISE

Das Pflegebett ARMINIA III 24 Volt wird in verschiedenen Modellversionen hergestellt. Diese Gebrauchsanweisung beschreibt eventuell Funktionen oder Ausstattungen, die Ihr Modell nicht besitzt.

### Übersicht ARMINIA III 24 Volt Modelle:

Modellnummer: 51.3424.33  
Liegefläche Holz, 4-teilig  
Seitengitter aus Holz, 2 Holme

Modellnummer: 51.3424.33  
Liegefläche Metall, 4-teilig  
Seitengitter aus Holz, 2 Holme

### Vor der ersten Inbetriebnahme des Pflegebettes:

■ Lesen Sie diese Gebrauchsanweisung vollständig durch. So vermeiden Sie Schäden an Personen oder Material aufgrund von Fehlbedienung.

■ Reinigen und desinfizieren Sie das Pflegebett vor der ersten Benutzung.

Der Anwender hat sich gemäß der Medizinprodukte-Betreiberverordnung (MPBetreibV) § 2 vor der Benutzung eines Pflegebettes von der Funktionsfähigkeit und dem ordnungsgemäßen Zustand des Pflegebettes zu überzeugen und die Gebrauchsanweisung zu beachten. Gleiches gilt für Zubehör.

Das Pflegebett ARMINIA III 24 Volt erfüllt alle Anforderungen der Richtlinie 93/42/EWG für Medizinprodukte. Es ist gemäß Medizinproduktegesetz (MPG §13) als aktives Medizinprodukt der Klasse I eingestuft.

Das Pflegebett ARMINIA III 24 Volt ist durch ein unabhängiges Prüfinstitut geprüft worden. Wie jedes technische, elektrische Gerät kann es bei unsachgemäßer Bedienung zu Gefährdungen führen.

Beachten Sie deshalb auch Ihre Verpflichtungen als Betreiber gemäß der Medizinprodukte-Betreiberverordnung (MPBetreibV), um einen dauerhaft sicheren Betrieb dieses Medizinproduktes ohne Gefährdungen für Patienten, Anwender und Dritte sicherzustellen.

**Diese Gebrauchsanweisung enthält Sicherheitshinweise, die beachtet werden müssen. Alle Personen, die an und mit dem Pflegebett ARMINIA III 24 Volt arbeiten, müssen den Inhalt dieser Gebrauchsanweisung kennen und die Sicherheitshinweise befolgen.**

## ERKLÄRUNG DER BENANNTEN PERSONENGRUPPEN

In dieser Gebrauchsanweisung werden folgende Personengruppen benannt:

### Betreiber

Betreiber (z.B.: Sanitätshäuser, Fachhändler, Krankenkassen) ist jede natürliche oder juristische Person, die das Pflegebett ARMINIA III 24 Volt verwendet oder in deren Auftrag es verwendet wird. Dem Betreiber obliegt die ordnungsgemäße Einweisung der Anwender.

## GÉNÉRALITÉS

Le lit de soins ARMINIA III est disponible en différents modèles. Il se peut donc que vous trouviez décrits dans le présent manuel d'utilisation des fonctions ou des équipements que le modèle que vous avez choisi ne présente pas.

### Présentation des modèles ARMINIA III 24 Volt :

Numéro de modèle : 51.3424.33  
Plan de couchage en bois, divisé en 4 parties  
Barrières latérales en bois, 2 barres

Numéro de modèle : 51.3424.33  
Plan de couchage en métal, divisé en 4 parties  
Barrières latérales en bois, 2 barres

### Avant la première mise en service du lit de soins :

■ Lisez attentivement le présent manuel d'utilisation dans son intégralité. Vous évitez ainsi de blesser des personnes ou d'endommager le matériel suite à une utilisation inappropriée.

■ Avant la première mise en service, le lit de soins doit être nettoyé et désinfecté.

Aux termes de la « Medizinprodukte-Betreiberverordnung » (décret concernant les exploitants de produits de soins - abréviation allemande MPBetreibV) § 2, le soignant est tenu de s'assurer, avant l'utilisation d'un lit de soins, du bon état de fonctionnement et de l'état conforme de ce lit et de respecter le manuel d'utilisation. Il en va de même pour les accessoires.

Le lit de soins ARMINIA III 24 Volt répond à toutes les exigences de la directive 93/42/CEE concernant les dispositifs médicaux. Aux termes de la loi allemande sur les dispositifs médicaux (abrév. allemande MPG § 13), il a été classé dans la catégorie des dispositifs médicaux actifs de la classe I.

Le lit de soins ARMINIA III 24 Volt a été examiné par un institut d'essai indépendant. Tout appareil technique, électrique peut entraîner des dangers en cas d'utilisation inappropriée.

Respectez donc les obligations qui vous incombent en tant qu'exploitant selon la réglementation allemande pour exploitants de produits médicaux (MPBetreibV) afin de garantir un fonctionnement durable en toute sécurité de ce dispositif médical sans présenter de danger pour les malades, les soignants et des tiers.

**Ce manuel d'utilisation contient des consignes de sécurité qui doivent être respectées. Tous les personnes travaillant avec et sur le lit de soins doivent avoir lu le présent manuel d'utilisation et respecter les consignes de sécurité qui y sont contenues.**

## EXPLICATION DES GROUPES DE PERSONNES DÉSIGNÉS

Le présent manuel d'utilisation fait référence aux groupes de personnes ci-après :

### Exploitant

L'exploitant (p. ex. magasins d'équipements médicalisés, vendeurs spécialisés, caisses de maladie) est toute personne physique ou morale qui utilise le lit ARMINIA III 24 Volt ou au nom de laquelle il est utilisé. L'initiation en bonne et due forme des utilisateurs incombe à l'exploitant.

### Anwender

Anwender sind Personen, die aufgrund ihrer Ausbildung, Erfahrung oder Unterweisung berechtigt sind, das Pflegebett ARMINIA III 24 Volt zu bedienen oder an ihm Arbeiten zu verrichten, bzw. in die Handhabung des Pflegebettes eingewiesen sind. Weiterhin kann der Anwender mögliche Gefahren erkennen und vermeiden und den klinischen Zustand des Patienten beurteilen.

### Patient

In dieser Gebrauchsanweisung wird als Patient eine pflegebedürftige, behinderte oder gebrechliche Person bezeichnet, die in diesem Pflegebett liegt.

### Fachpersonal

Als Fachpersonal werden Mitarbeiter des Betreibers bezeichnet, die aufgrund ihrer Ausbildung oder Unterweisung berechtigt sind, das Pflegebett auszuliefern, zu montieren, zu demontieren und zu transportieren. Weiterhin sind sie in die Vorschriften zur Reinigung und Desinfektion eingewiesen.

### Soignant

On désigne par soignant, toute personne qui, en raison de sa formation, son expérience ou son instruction, est autorisée à manipuler le lit de soins ARMINIA III 24 Volt sous sa propre responsabilité et d'y effectuer des activités ou encore toute personne qui a été initiée à l'utilisation de ce lit de soins. De plus, le soignant est en mesure de détecter des dangers possibles, de les prévenir et d'évaluer l'état clinique du patient.

### Patient

Le présent manuel désigne par patient toute personne ayant besoin de soins ou toute personne handicapée ou âgée qui est alitée dans ce lit de soins.

### Personnel qualifié

Par personnel qualifié, on entend le personnel de l'exploitant qui, du fait de sa formation ou de l'initiation qui lui a été donnée, est autorisé à livrer le lit de soins, à le monter, à le démonter et à le transporter. D'autre part, ces personnes ont subi une formation concernant les instructions relatives au nettoyage et à la désinfection.

## SICHERHEITSHINWEISE

Das Pflegebett ARMINIA III 24 Volt entspricht zum Zeitpunkt der Auslieferung dem neuesten Stand der Technik und ist durch ein unabhängiges Prüfinstitut geprüft.

- Verwenden Sie das Pflegebett ARMINIA III 24 Volt nur im einwandfreien Zustand.

## CONSIGNES DE SÉCURITÉ

Le lit de soins ARMINIA III 24 Volt correspond au moment de la livraison à la technologie la plus récente et a été soumis au contrôle d'un institut d'essai indépendant.

- Utilisez ce lit de soins ARMINIA III 24 Volt uniquement s'il est en parfait état de marche.

### ERKLÄRUNG DER VERWENDETEN SICHERHEITSSYMBOLS

In der vorliegenden Gebrauchsanweisung werden folgende Sicherheitssymbole verwendet:



Gefahr!  
Danger !

#### Warnung vor Personenschäden

Gefährliche elektrische Spannung. Es besteht Lebensgefahr.



Warnung!  
Avertissement !

Allgemeine Gefahr. Es besteht Gefahr für Leben und Gesundheit.



Vorsicht!  
Prudence !

#### Warnung vor Sachschäden

Sachschäden möglich, an Antrieben, Material oder Umwelt.



Wichtig!  
Important !

#### Sonstige Hinweise

Nützlicher Tipp. Erleichtert die Bedienung des Pflegebettes oder dient zum besseren Verständnis.

### EXPLICATION DES SYMBOLES DE SÉCURITÉ UTILISÉS

Le présent manuel d'utilisation fait appel aux pictogrammes de sécurité décrits ci-après :

#### Mise en garde contre des dommages corporels

Risque par tension électrique. Danger de mort.

Risque d'ordre général. Danger pour la vie et pour la santé.

#### Mise en garde contre des dommages matériels

Risque de dommages matériels pour les moteurs et le matériel ainsi que pour l'environnement.

#### Autres conseils

Conseil utile. Facilite la commande du lit de soins ou sert à une meilleure compréhension.

**Das jeweils verwendete Sicherheitssymbol ersetzt nicht den Text des Sicherheitshinweises. Lesen Sie deshalb den Sicherheitshinweis und befolgen Sie ihn genau!**

**L'utilisation du symbole de sécurité ne remplace pas le texte de la consigne de sécurité. Vous devez donc lire la consigne de sécurité et la respecter à la lettre !**

**SICHERHEITSHINWEISE FÜR BETREIBER**

■ Beachten Sie Ihre Verpflichtungen gemäß MPBetreibV, um den dauerhaft sicheren Betrieb dieses Medizinproduktes ohne Gefährdungen für Patienten, Anwender und Dritte sicherzustellen.

■ Weisen Sie jeden Anwender anhand dieser Gebrauchsanweisung, die zusammen mit dem Pflegebett überreicht werden muss, vor der ersten Inbetriebnahme in die sichere Bedienung des Pflegebettes ein.

■ Weisen Sie die Anwender, gemäß MPBetreibV § 9, auf den Aufbewahrungsort dieser Gebrauchsanweisung hin.

■ Machen Sie jeden Anwender auf eventuelle Gefährdungen bei nicht sachgerechter Verwendung aufmerksam. Dies betrifft besonders den Umgang mit den elektrischen Antrieben und den Seitengittern.

■ Lassen Sie dieses Pflegebett nur durch eingewiesene Personen bedienen.

■ Stellen Sie sicher, dass auch Vertretungspersonal hinreichend in die Bedienung des Pflegebettes eingewiesen ist.

■ Führen Sie bei Langzeiteinsatz des Pflegebettes nach angemessenem Zeitraum (Empfehlung: jährlich) eine Kontrolle auf Funktion und sichtbare Beschädigungen durch (siehe Kapitel 6).

■ Schließen Sie das Bett direkt an eine Steckdose an. Verlängerungskabel und/oder Mehrfachsteckdosen sollten nicht verwendet werden.

■ Stellen Sie bitte sicher, dass beim Anbringen weiterer Geräte (z. B. Kompressoren von Luft-Lagerungssystemen usw.) eine sichere Befestigung und Funktion aller Geräte gegeben ist.

■ Legen Sie keine Mehrfachsteckdosen unter das Pflegebett. Es besteht Brandgefahr durch eindringende Flüssigkeit.

■ Beachten Sie besonders:

Sichere Verlegung aller beweglichen Anschlusskabel, Schläuche usw.

▶ Siehe Seite 9 : *Bestimmungsgemäßer Gebrauch*

▶ Siehe Seite 22 : *Sicherheitshinweise zum elektrischen Antriebssystem*

Bei Unklarheiten wenden Sie sich an die Hersteller der Zusatzgeräte oder an BURMEIER.

■ Vergewissern Sie sich, ob Ihr Personal die Sicherheitshinweise einhält.

**SICHERHEITSHINWEISE FÜR ANWENDER**

■ Lassen Sie sich vom Betreiber in die sichere Bedienung des Pflegebettes einweisen.

■ Überzeugen Sie sich vor jeder Benutzung vom ordnungsgemäßen und fehlerfreien Zustand des Pflegebettes.

■ Stellen Sie sicher, dass keine Hindernisse wie Möbel oder Dachschrägen die Verstellvorgänge behindern.

**CONSIGNES DE SÉCURITÉ DESTINÉES À L'EXPLOITANT**

■ Respectez les obligations qui vous incombent en tant qu'exploitant selon MPBetreibV pour garantir un fonctionnement durable en toute sécurité de ce dispositif médical sans présenter de danger pour les patients, les soignants et des tiers.

■ Avant la première mise en service de ce lit médicalisé, vous devez former chaque soignant, à l'aide du présent manuel qui doit être remis en même temps que le lit de soins, à une utilisation en toute sécurité du lit de soins !

■ Indiquez aux soignants conformément au MPBetreib V § 9 l'endroit où est gardé ce manuel.

■ Prévenez chaque soignant des risques encourus en cas d'utilisation non conforme. Ceci concerne plus particulièrement la manipulation des moteurs électriques et des barrières latérales.

■ Veillez à ce que ce lit de soins ne soit manipulé que par des personnes ayant été formées à cet effet.

■ Il vous incombe également de veiller à ce que le personnel remplaçant est de même suffisamment formé à la manipulation du lit de soins.

■ En cas d'utilisation du lit de soins pendant une longue durée, vous devez, après un intervalle raisonnable (recommandation : une fois par an) contrôler le bon fonctionnement et l'absence de dommages visibles (voir également chapitre 6).

■ Branchez le lit directement à une prise de courant. N'utilisez pas de rallonge et/ou de prises multiples.

■ Lorsque vous fixez d'autres appareils complémentaires (par ex. compresseurs de systèmes de couchage, etc.), assurez-vous de la bonne tenue et du bon fonctionnement de tous les appareils.

■ Ne placez aucune multiprise sous le lit de soins. Risque d'incendie suite à la pénétration de liquides.

■ Observez particulièrement les points suivants :

Le passage en toute sécurité de tous les câbles mobiles de raccordement, flexibles etc.

▶ Voir page 9 : *Utilisation conforme*

▶ Voir page 22 : *Consignes de sécurité particulières relatives au système d'entraînement électrique*

Veillez vous adresser aux fabricants des dispositifs supplémentaires ou à BURMEIER si vous avez des doutes.

■ Vérifiez que votre personnel respecte bien les consignes de sécurité !

**CONSIGNES DE SÉCURITÉ POUR LES SOIGNANTS**

■ Demandez à l'exploitant de vous initier à la manipulation en toute sécurité de ce lit de soins.

■ Avant chaque utilisation vous devez vous assurer que le lit de soins est en bon état de fonctionnement et sans défaut !

■ Assurez-vous lors de tout changement des réglages qu'aucun obstacle tel que chevets, rails d'alimentation ou chaises ne se trouve entravé.

■ Beachten Sie bei Einsatz externer elektrischer Komponenten, wie z. B. Patientenliftern, Leseleuchten oder Kompressoren für Lagerungssysteme, dass sich deren Netzkabel nicht in beweglichen Teilen des Pflegebettes verfangen oder beschädigt werden können.

■ Schließen Sie das Bett direkt an eine Steckdose an. Verlängerungskabel und/oder Mehrfachsteckdosen sollten nicht verwendet werden.

■ Stellen Sie sicher, dass beim Anbringen weiterer Geräte (z. B. Kompressoren von Lagerungssystemen usw.) eine sichere Befestigung und Funktion aller Geräte gegeben ist.

■ Legen Sie keine Mehrfachsteckdosen unter das Pflegebett. Es besteht Brandgefahr durch eindringende Flüssigkeit.

■ Achten Sie auf eine sichere Verlegung aller beweglichen Anschlusskabel, Schläuche usw.

■ Fahren Sie die Liegeflächenhöhe bei Bedarf, jedoch mindestens 1 x täglich, in die obere oder untere Endlage. Hierdurch ermöglichen Sie einen automatischen Ausgleich der beiden unabhängigen Hubantriebe und somit eine waagerechte Liegefläche.

Bei Unklarheiten wenden Sie sich an die Hersteller der Zusatzgeräte oder an BURMEIER.

■ Nehmen Sie das Pflegebett außer Betrieb, wenn der Verdacht einer Beschädigung oder Fehlfunktion besteht:

- ▶ Ziehen Sie sofort den Netzstecker aus der Steckdose;
- ▶ Kennzeichnen Sie das Pflegebett deutlich als "DEFEKT" ;
- ▶ Melden Sie dieses umgehend dem zuständigen Betreiber.

Eine Checkliste zur Beurteilung des ordnungsgemäßen Zustandes finden Sie in Kapitel 6.

■ Prenez les mesures nécessaires pour que les câbles secteur ne puissent pas prendre se dans les parties mobiles du lit de soins ou soient endommagés lorsque vous utilisez des composants électriques externes, tels que lève-malades, lampes de lecture ou compresseurs pour systèmes de couchage.

■ Branchez le lit directement à une prise de courant. N'utilisez pas de rallonge et/ou de prises multiples.

■ Lorsque vous fixez d'autres appareils complémentaires (par ex. compresseurs de systèmes de couchage, etc.), assurez-vous que la bonne tenue et le bon fonctionnement de tous les appareils sont garantis.

■ Ne placez aucune multiprise sous le lit de soins. Risque d'incendie suite à la pénétration de liquides.

■ Veillez tout particulièrement à la pose sécurisée de l'ensemble des câbles de raccordement mobiles, des tuyaux etc.

■ Amenez le sommier dans la position supérieure ou inférieure si besoin est, toutefois au moins 1 fois par jour. Vous permettez de cette façon une compensation automatique des deux moteurs de levage indépendants et ainsi la mise à l'horizontale du sommier.

Veillez vous adresser aux fabricants des dispositifs supplémentaires ou à BURMEIER si vous avez des doutes.

■ Mettez le lit de soins hors service si vous suspectez un dommage ou un dysfonctionnement.

▶ Débranchez immédiatement la fiche secteur de la prise électrique;

▶ Identifiez le lit de soins clairement comme étant « DEFECTUEUX »;

▶ Informez-en l'exploitant compétent dans les plus brefs délais.

Vous trouverez au Chapitre 6 une check-list permettant d'évaluer l'état correct.



■ Verlegen Sie die Kabel des Schaltnetzteils so, dass sie beim Betrieb des Pflegebettes nicht gezerrt, überfahren oder durch bewegliche Teile gefährdet werden kann.

■ Ziehen Sie vor jedem Transport unbedingt den Netzstecker aus der Steckdose und befestigen das Schaltnetzteil so am Bett, dass die Kabel nicht herabfallen oder über den Fußboden schleifen.

■ Kontrollieren Sie die Kabel regelmäßig auf mechanische Beschädigung hin (Abschürfungen, blanke Drähte, Knickstellen, Druckstellen usw.) und zwar:

- ▶ nach jeder größeren mechanischen Belastung (z. B. Überfahren der Kabel mit dem Pflegebett selbst; mit einem Gerätewagen; nach starken Zug- und Biegebeanspruchungen durch Wegrollen des Pflegebettes trotz eingestecktem Netzkabel);
- ▶ nach einer Standortveränderung/Verschieben vor dem Einstecken des Steckers;
- ▶ im laufenden Betrieb regelmäßig durch den Anwender.

■ Posez les câbles du bloc d'alimentation de sorte que lors du fonctionnement du lit de soins ils ne soient pas étirés, ni écrasés ou que les pièces mobiles ne puissent pas les endommager.

■ Débranchez impérativement la prise secteur avant tout transport et fixez le bloc d'alimentation sur le lit en évitant que les câbles puissent tomber ou traîner sur le sol.

■ Vérifiez régulièrement si les câbles ont des dommages mécaniques (éraflures, fils dénudés, plis, points de pression etc.) et ceci :

- ▶ après chaque sollicitation mécanique importante (par ex. passage sur le câble avec le lit de soins lui-même; avec le chariot à appareils; après des tractions ou des flexions importantes si le lit est déplacé malgré un bloc d'alimentation branché.) ;
- ▶ après avoir bougé ou déplacé le lit avant de brancher la prise secteur ;
- ▶ régulièrement par le soignant lors de l'utilisation courante.

■ Verwenden Sie den Freiraum unter dem Pflegebett nicht als "Parkplatz" für irgendwelche Utensilien.

■ Bringen Sie die Liegefläche in die tiefste Position, wenn Sie das Pflegebett mit dem Patienten unbeaufsichtigt lassen. Das Verletzungsrisiko des Patienten beim Ein- bzw. Aussteigen wird verringert.

■ Verwahren Sie den Handschalter bei Nichtgebrauch stets so, dass er nicht unbeabsichtigt herunterfallen kann (Aufhängen am Haken). Stellen Sie sicher, dass das Kabel nicht durch bewegliche Teile des Pflegebettes beschädigt werden kann.

■ Bringen Sie zum Schutz des Patienten und besonders Kindern vor ungewollten elektrischen Verstellungen den Handschalter außerhalb ihrer Reichweite an (z.B. am Fußteil), oder sperren Sie den Handschalter, wenn:

▶ der Patient nicht in der Lage ist, das Bett sicher zu bedienen oder sich aus gefährlichen Lagen selbst zu befreien;

▶ der Patient durch ungewolltes Verstellen der Antriebsmotoren gefährdet werden könnte;

▶ die Seitengitter angestellt sind:  
Es besteht sonst Quetschgefahr von Gliedmaßen beim Verstellen von Rücken- und Oberschenkellehne;

▶ sich Kinder unbeaufsichtigt in dem Raum mit dem Pflegebett aufhalten.

■ Die Verstellungen dürfen dann nur von einer eingewiesenen Person oder in Anwesenheit einer eingewiesenen Person ausgeführt werden!

■ Durch Ausfall eines Hubmotors kann das Bett in eine für den Patienten gefährliche Kopftieflage verfahren. In diesem Fall muss das Bett wieder in eine waagerechte Position gebracht werden. Sperren Sie die Hubfunktion und informieren Sie umgehend den Betreiber.

■ Ne pas utiliser l'espace sous le lit de soins comme rangement pour des objets.

■ Mettez le plan de couchage dans la position la plus basse lorsque vous laissez le lit de soins avec le patient sans surveillance. Vous réduisez ainsi le risque de blessure pour les patients lorsqu'ils se couchent ou se lèvent du lit.

■ Lorsque la télécommande n'est pas utilisée, mettez-la à un endroit sûr de manière à ce qu'elle ne risque pas de tomber (la suspendre au crochet). Assurez-vous que le câble ne peut pas être endommagé par les parties mobiles du lit de soins.

■ Pour protéger le patient, et plus particulièrement les enfants, de tout réglage électrique involontaire, placez la télécommande hors de leur portée (par ex. côté pieds) ou bloquez la commande, si :

▶ le patient n'est pas en mesure de commander lui-même le lit en toute sécurité ou de se libérer d'une situation dangereuse ;

▶ le patient encourt un danger suite à une activation involontaire des moteurs ;

▶ les barrières latérales sont mises en place :  
Il y a sinon un risque d'écrasement de membre lors du réglage du relève-buste ou du relève-jambes ;

▶ Si des enfants se trouvent sans surveillance dans la même pièce que le lit de soins.

■ Les modifications de réglage doivent être effectuées exclusivement par des personnes dûment formées ou en présence d'une personne dûment formée !

■ La défaillance d'un moteur de levage peut mettre le lit dans une position déclive dangereuse pour le patient. Dans ce cas, remettre le lit dans la position horizontale. Bloquez la fonction de levage et informez l'exploitant sans délai.

## PRODUKTBESCHREIBUNG

### BESTIMMUNGSGEMÄSSER GEBRAUCH

■ Das Pflegebett ARMINIA III 24 Volt, nachfolgend Bett genannt, dient als komfortable Lösung zu Lagerung und Erleichterung der Pflege von pflegebedürftigen, gebrechlichen Menschen in Senioren- und Pflegeheimen. Weiterhin wurde er als komfortable Lösung für die häusliche Pflege, von pflegebedürftigen, behinderten oder gebrechlichen Menschen entwickelt. Es soll diese Pflege unterstützen.

■ Das Pflegebett ARMINIA III 24 Volt ist beim Einsatz in Krankenhäusern nur für Räume der Anwendungsgruppe 0 konzipiert.

## DESCRIPTION DU PRODUIT

### UTILISATION CONFORME

■ Le lit de soins ARMINIA III 24 Volt, désigné « lit » dans le texte suivant, permet l'alitement confortable des personnes grabataires ou infirmes dans les maisons du troisième âge et les centres de moyen et long séjour et facilite les soins. Il a également été conçu pour les soins à domicile de personnes grabataires, infirmes ou handicapées. Il constitue une aide utile à ces soins.

■ Le lit de soins ARMINIA III 24 Volt est conçu pour une utilisation dans les hôpitaux uniquement dans les locaux du groupe d'application 0.

■ Dieses Bett kann für die Pflege unter Anweisung eines Arztes bestimmt sein und zur Diagnose, Behandlung oder Beobachtung des Patienten dienen. Es ist daher mit einer Sperrfunktion der elektrischen Verstelleinrichtungen ausgerüstet.

■ Dieses Bett hat keine spezielle Anschlussmöglichkeit für einen Potentialausgleich. Beachten Sie dieses vor Zusammenschluss mit zusätzlichen netzbetriebenen (medizinischen) Geräten.

Weitere Hinweise über gegebenenfalls zu treffende zusätzliche Schutzmaßnahmen finden Sie:

- ▶ In den Gebrauchsanweisungen dieser zusätzlichen, netzbetriebenen Geräte (z. B. Luft-Lagerungssysteme, Infusionspumpen, Ernährungssonden, usw.)
- ▶ In der Norm DIN EN 60601-1-1:2002 (Sicherheit von medizinischen elektrischen Systemen)
- ▶ In der Norm VDE 0107:1994 (Starkstromanlagen in Krankenhäusern)



■ Dieses Bett darf dauerhaft mit maximal 185 kg (Patient und Zubehör) belastet und uneingeschränkt betrieben werden.



■ Das zulässige Patientengewicht ist abhängig vom gleichzeitig mit angebrachtem Gesamtgewicht des Zubehörs (z. B. Beatmungsgeräte, Infusionen,...)

#### Beispiel:

| Gewicht Zubehör (mit Polsterauflage) | Zulässiges max. Patientengewicht |
|--------------------------------------|----------------------------------|
| 10 kg                                | 175 kg                           |
| 40 kg                                | 145 kg                           |

■ Beachten Sie besonders bei Patienten mit schlechtem klinischen Zustand die Sicherheitshinweise in Kapitel 4.

■ Dieses Bett darf nur von ausgewiesenen Personen bedient werden.

■ Dieses Bett ist für mehrfache Wiederverwendung geeignet. Beachten Sie die hierbei notwendigen Voraussetzungen:

- ▶ Siehe Kapitel 5;
- ▶ Siehe Kapitel 6.

■ Auch während der Patient im Bett liegt, darf das Bett innerhalb des Gebäudes verfahren werden.

**Dieses Bett darf nur unter den in dieser Gebrauchsanweisung beschriebenen Einsatzbedingungen betrieben werden. Dieses Bett darf nicht verändert werden. Jede andere Verwendung gilt als nicht bestimmungsgemäß.**

■ Ce lit peut être destiné à des soins effectués sous le contrôle d'un médecin et servir au diagnostic, au traitement ou à l'observation du patient. A cet effet, il est donc équipé d'une fonction de verrouillage des dispositifs de réglage électriques.

■ Ce lit ne dispose pas de connexion spéciale pour une liaison équipotentielle. Vous devez en tenir compte avant de brancher des appareils (médicaux) complémentaires qui fonctionnent sur secteur.

Vous trouverez de plus amples informations sur les mesures de protection supplémentaires à prendre le cas échéant :

- ▶ dans les notices d'utilisation de ces appareils complémentaires sur secteur (p.ex. systèmes d'air pour le couchage, tiges porte-sérum, sondes d'alimentation...)
- ▶ dans la norme DIN EN 60601-1-1:2002 (Sécurité des systèmes électro médicaux)
- ▶ dans la norme VDE 0107:1994 (Installations à courant fort dans les hôpitaux)

■ Il est autorisé de charger ce lit durablement avec 185 kg au maximum (patient et accessoires) et de l'utiliser sans restriction.

■ Le poids du patient admissible dépend du poids total des accessoires montés (par ex. appareils respiratoires, infusions, ...)

#### Exemple :

| Poids accessoires (avec matelas) | Poids maxi admissible du patient |
|----------------------------------|----------------------------------|
| 10 kg                            | 175 kg                           |
| 40 kg                            | 145 kg                           |

■ Pour des patients en mauvais état clinique, vous devez respecter plus particulièrement les consignes de sécurité au chapitre 4.

■ Ce lit de soins ne doit être manipulé que par des personnes formées à cet effet.

■ Ce lit convient pour une réutilisation répétée. Veuillez observer les conditions nécessaires à cet effet :

- ▶ voir Chapitre 5 ;
- ▶ voir Chapitre 6 ;

■ Le lit peut être déplacé à l'intérieur du bâtiment même lorsqu'il est occupé par le patient.

**Le lit doit uniquement être utilisé dans les conditions d'utilisation décrites dans le présent manuel d'utilisation. Ce lit ne doit pas être transformé. Toute autre utilisation est considérée comme non conforme !**



Wichtig!  
Important !

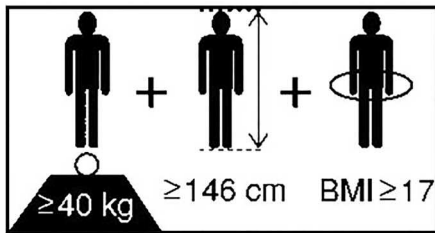

Dieses Produkt ist nicht für den nordamerikanischen Markt, insbesondere den Vereinigten Staaten von Amerika (USA), zugelassen. Die Verbreitung und Nutzung des Pflegebettes in diesen Märkten, auch über Dritte, ist seitens des Herstellers untersagt.

Ce produit n'est pas autorisé sur le marché de l'Amérique du Nord, et en particulier pas aux Etats-Unis d'Amérique (U.S.A.). La distribution et utilisation du lit sur ces marchés, même par l'intermédiaire de tiers, est interdite par le fabricant.

#### KONTRAINDIKATIONEN

■ Dieses Bett ist nur geeignet für Patienten, die folgende Mindest-Körpermaße/-Gewichte nicht unterschreiten:

- ▶ Körpergröße: 146 cm
- ▶ Gewicht: 40 kg
- ▶ Body Mass Index „BMI“: 17

#### Berechnung BMI =

Gewicht Patient (kg) / Körpergröße Patient (m)<sup>2</sup>

#### Beispiel a

41 kg / (1,5 m x 1,5 m) = 18,2 = **ok!**

#### Beispiel b

35 kg / (1,5 m x 1,5 m) = 15,6 = **nicht ok!**

■ Bei Patienten mit geringeren Maßen/Gewicht besteht auf Grund deren kleinerer Gliedmaßen bei Verwendung von Seitensicherungen ein erhöhtes Einklemmrisiko zwischen den Freiräumen dieser Seitensicherungen.

#### CONTRE-INDICATIONS

■ Ce lit convient uniquement aux patients dont la taille et le poids sont supérieurs aux valeurs minimales suivantes :

- ▶ Taille : 146 cm
- ▶ Poids : 40 kg
- ▶ Indice de masse corporelle « IMC » : 17

#### Calcul IMC =

Poids patient (kg) / Taille patient (m)<sup>2</sup>

#### exemple a

41 kg / (1,5 m x 1,5 m) = 18,2 = **ok !**

#### exemple b

35 kg / (1,5 m x 1,5 m) = 15,6 = **pas ok !**

■ Pour les patients dont la taille et le poids sont inférieurs aux valeurs ci-dessus, il existe un risque de coincement élevé, de par leurs plus petits membres, entre les espaces libres des systèmes de protection lorsque ces derniers sont utilisés.

#### KONSTRUKTIVER AUFBAU

Das Bett wird zerlegt, auf einer Lagerhilfe montiert, geliefert. Es kann auch in Mehrfamilienhäusern problemlos transportiert werden.

Es besteht aus zwei Betthauptern (Kopf- und Fußteil); einem in der Mitte geteilten Liegeflächenrahmen; vier Seitengitterholmen und einem Aufrichter mit Triangelgriff. Das Bett steht auf vier lenkbaren Laufrollen, die alle mit einer Feststellbremse ausgestattet sind.

#### Liegeflächenrahmen

Der Liegeflächenrahmen ist vierfach unterteilt: in eine bewegliche Rückenlehne, ein festes Mittelteil und eine bewegliche Ober- und Unterschenkellehne. Die Rücken- und Oberschenkellehne können mit Hilfe von Elektromotoren verstellt werden. Die Liegefläche kann waagrecht in der Höhe oder zu einer Fußtieflage verstellt werden. Alle Verstellungen werden über einen Handschalter ausgelöst.

#### Seitengitter

Das Bett hat beidseitig Seitengitterholme, die zu einer Barriere angestellt oder bei Nichtbedarf abgesenkt werden können. So ist der Patient gegen unbeabsichtigtes Herausfallen aus dem Bett gesichert.

#### CONSTRUCTION

Le lit est livré en pièces détachées, monté sur un support. Il peut être transporté sans problème dans un immeuble collectif. Il est constitué de deux têtes de lit (tête et pieds), d'un cadre de plan de couchage divisé au milieu, de quatre barres de barrière latérale et d'une potence avec poignée triangle. Le lit possède quatre roulettes dirigeables qui sont toutes équipées d'un frein d'arrêt.

#### Cadre du plan de couchage

Le cadre du plan de couchage comprend quatre parties : un relève-buste inclinable, une partie centrale fixe ainsi qu'un relève-jambes et relève cuisses inclinables. Le relève-buste et le relève-cuisses peuvent être réglés au moyen de moteurs électriques. Le plan de couchage peut être réglé horizontalement en hauteur ou pour obtenir une position proclive. Tous les réglages sont déclenchés au moyen d'une télécommande.

#### Barrières latérales

Le lit est équipé de barrières latérales qui peuvent être remontées pour former une barrière de protection ou abaissées lorsqu'elles ne sont pas nécessaires. Elles empêchent le patient de tomber du lit.

### Elektrisches Verstellsystem

Das elektrische Verstellsystem dieses Bettes ist erststufensicher, flammhemmend (V0) und besteht aus:

- einem Schaltnetzteil;

Das Schaltnetzteil besteht aus: Wandstecker und Niedervolt-Anschlusskabel.

Das Schaltnetzteil benötigt 230 V Netzspannung und erzeugt daraus eine 24-Volt-Schutz-Kleinspannung, die für Patient und Anwender ungefährlich ist. Vom Schaltnetzteil werden alle Motoren über ein Verbindungskabel und Kabelbaum mit der 24-Volt-Schutz-Kleinspannung angetrieben. Die Anschlussbuchse am Untergestell ist gegen Feuchtigkeit geschützt.

- einem Handschalter mit stabilen Haken.

Der Anwender kann die Verstellmöglichkeiten des Handschalters sperren, wenn der schlechte klinische Zustand des Patienten dies erfordert.

- zwei Antriebsmotoren mit integrierter Steuerung für horizontale Höhenverstellung.
- einem Antriebsmotor mit integrierter Steuerung für die Oberschenkellehne.
- einem Antriebsmotor mit integrierter Steuerung für die Rückenlehne.

### VERWENDETE WERKSTOFFE

Das Bett ist zum größten Teil aus Stahlprofilen gebaut, deren Oberfläche mit einer Polyester-Pulverbeschichtung überzogen ist, oder einen metallischen Überzug aus Zink oder Chrom besitzt. Die Betthäupter, die Seitengitterholme sowie die Federholzplatten bestehen aus Holz bzw. Holzwerkstoffen, dessen Oberflächen versiegelt wurden.

**Alle Oberflächen sind unbedenklich gegen Hautkontakt.**

### Système de réglage électrique

Le système de réglage électrique de ce lit est doté d'un système de sécurité intégrée, il est ignifuge (V0) et comprend :

- un bloc d'alimentation ;

Le bloc d'alimentation se compose de : prise murale et câble de raccordement basse tension.

Le bloc d'alimentation nécessite une tension secteur de 230 V et génère une tension de sécurité de 24 Volt qui n'est pas dangereuse ni pour le patient ni pour l'utilisateur. Tous les moteurs sont entraînés à partir du bloc d'alimentation au moyen d'un câble de connexion et d'un faisceau de câbles avec une tension de sécurité de 24 Volt. La douille de raccordement sur le châssis est protégée contre l'humidité.

- une télécommande avec un crochet solide.

Le soignant peut condamner les possibilités de réglage de la télécommande en cas de mauvais état clinique du patient.

- deux moteurs d'entraînement avec commande intégrée pour le réglage horizontal en hauteur.
- un moteur d'entraînement avec commande intégrée pour le relève-cuisses.
- un moteur d'entraînement avec commande intégrée pour le relève-buste.

### MATIÈRES UTILISÉES

La majeure partie de ce lit est fabriquée en profils d'acier dont la surface a reçu un revêtement par poudre à base de polyester ou encore un revêtement métallique de zinc ou de chrome. Les têtes du lit, les barrières latérales sont en bois ou en matières dérivées du bois dont la surface a été vitrifiée.

**Les surfaces ne présentent aucun danger en contact avec la peau.**

## MONTAGE UND INBETRIEBNAHME



Das Pflegebett wird zerlegt, auf einer Lagerhilfe montiert, angeliefert.

Die Montage erfolgt vor Ort durch das Fachpersonal des Betreibers. Die Montage kann durch eine oder zwei Personen erfolgen.

Entfernen Sie alle Verpackungsmaterialien und Kabelbinder.

### MONTAGE

#### DIE BETTHÄUPTER

Die beiden Betthäupter [3]+[10] dürfen nicht verwechselt werden! Die Verstellung in die Fußtieflage ist sonst nicht möglich.

Beachten Sie die beiden verschiedenen Aufkleber zur Kennzeichnung der beiden Betthäupter. Sie befinden sich mittig an den Querrohren, im Bereich der Antriebsmotoren-Aufnahme und mittig an den Querrohren des Liegeflächenrahmens [12].

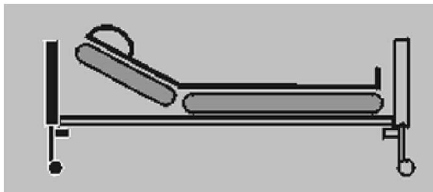

Aufkleber auf Betthaupt Kopfteil [10]

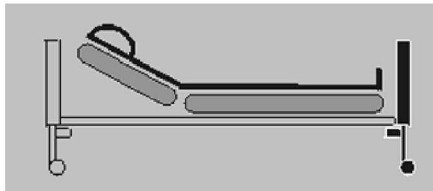

Aufkleber auf Betthaupt Fußteil [3]

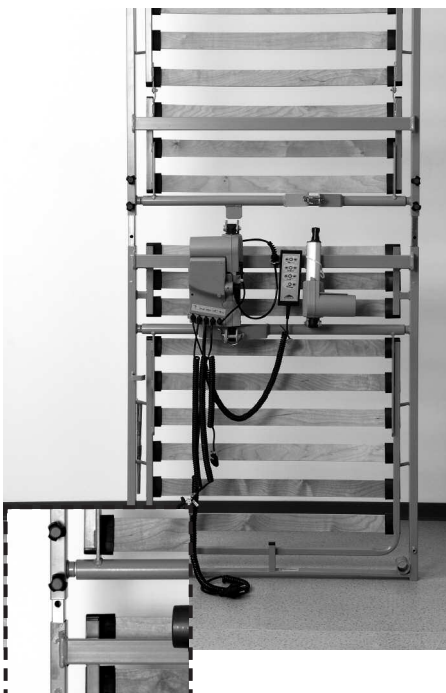

#### MONTAGE DER LIEGEFLÄCHE

☞ Entnehmen Sie die Seitengitterholme [7] und den Aufrichter [2] von der Lagerhilfe und legen sie zunächst beiseite.

☞ Entnehmen Sie die beiden Hälften des Liegeflächenrahmens [12] von der Lagerhilfe.

☞ Stellen Sie die kopfseitige Hälfte des Liegeflächenrahmens senkrecht auf den Fußboden. Die beiden Aufrichtershülsen [16] weisen nach unten, während die 2 Paar Rändelschrauben nach oben weisen.

☞ Lösen Sie nun die 4 Rändelschrauben in der kopfseitigen Hälfte des Liegeflächenrahmens. Schrauben Sie die Rändelschrauben nicht völlig heraus, sondern lassen Sie die Rändelschrauben ca. 2 Umdrehungen im Gewinde stecken.

☞ Nehmen Sie nun die fußseitige Hälfte des Liegeflächenrahmens und heben ihn über die kopfseitige Hälfte des Liegeflächenrahmens. Stecken Sie jetzt die beiden Hälften des Liegeflächenrahmens ineinander.

## MONTAGE ET MISE EN SERVICE

Le lit est livré en pièces détachées, monté sur un support.

Le montage est effectué sur place par le personnel qualifié de l'exploitant, à savoir par une ou deux personnes.

Enlevez tous les matériaux d'emballage et les attaches de câble.

### MONTAGE

#### LES TÊTES DE LIT

Veillez absolument à ne pas inverser les deux têtes de lit [3]+[10], la position proclive étant sinon impossible.

Tenez compte des deux autocollants différents qui identifient les deux têtes de lit. Ils sont appliqués au milieu sur les deux tubes transversaux, au niveau du support des moteurs d'entraînement et au milieu sur les tubes transversaux du cadre du plan de couchage [12].

Autocollant sur la tête de lit partie tête [10]

Autocollant sur la tête de lit partie pieds [3]

#### MONTAGE DU PLAN DE COUCHAGE

☞ Enlevez les barres de barrière latérale [7] et la potence [2] du support et mettez-les d'abord de côté.

☞ Enlevez les deux parties du cadre du plan de couchage [12] du support.

☞ Posez la partie tête du cadre du plan de couchage verticalement sur le sol.

Les deux douilles de la potence [16] sont situées vers le bas alors que les deux paires de vis moletées sont situées vers le haut.

☞ Desserrez maintenant les 4 vis moletées qui se trouvent dans la partie tête du cadre du plan de couchage en veillant à ne pas les enlever complètement, mais en laissant à peu près 2 tours dans le filet.

☞ Prenez maintenant la partie pieds du cadre du plan de couchage et faites-le passer au-dessus de la partie tête du plan de couchage. Assemblez les deux parties du cadre du plan de couchage.

☞ Drehen Sie die 4 Rändelschrauben fest. Benutzen Sie zum Festschrauben keine Zange!

☞ Serrez fermement les 4 vis moletées. N'utilisez pas de pince pour serrer les vis.

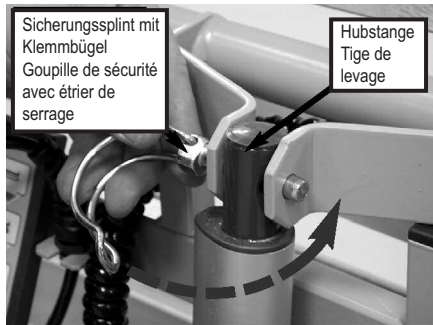

☞ Verbinden Sie die Hubstange der Antriebsmotoren mit den Aufnahmen des kopfseitigen Liegeflächenrahmens. Stecken Sie dazu die Sicherungssplinte durch Aufnahme und Hubstange und sichern Sie den Splint durch Umliegen des Klemmbügels.

☞ Reliez la tige de levage des moteurs d'entraînement aux supports du cadre du plan de levage de la partie tête. Pour cela, introduisez la goupille de sécurité dans lesupport et la tige de levage et bloquez la goupille en rabattant l'étrier de serrage.

☞ Legen Sie den zusammengesteckten Liegeflächenrahmen flach auf den Fußboden.

☞ Posez le cadre du plan de levage ainsi assemblé à plat sur le sol.

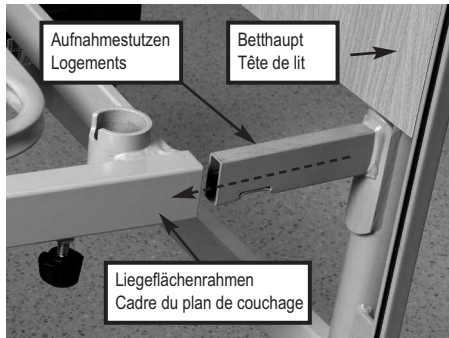

### MONTAGE DER BETHÄUPTER

☞ Lösen Sie die beiden Rändelschrauben die sich unterhalb im Liegeflächenrahmen neben den beiden Aufrichterhülsen [16] befinden. Drehen Sie die Schrauben nicht völlig heraus.

### MONTAGE DES TÊTES DE LIT

☞ Desserrez les deux vis moletées qui se trouvent au-dessous du cadre du plan de levage auprès des deux douilles de la potence [16]. Ne les enlevez pas complètement.

☞ Fügen Sie das Bethaupt Kopfteil [10] mit den Liegeflächenrahmen [12] zusammen. Achten sie darauf, dass die Aufkleber übereinstimmen!

☞ Assemblez la tête de lit partie tête [10] au cadre du plan de levage [12] en veillant à ce que les autocollants correspondent bien.



Heben Sie dazu den Liegeflächenrahmen am Kopfende an und schieben Sie die beiden Aufnahmestützen des Bethaupts Kopfteil [10] in die Rohre des Liegeflächenrahmens [12] bis zum Anschlag.

Pour cela, soulevez le cadre du plan de couchage à l'extrémité supérieure et introduisez les deux barres de tête de lit partie tête [10] dans les tubes du cadre du plan de couchage [12] jusqu'à la butée.

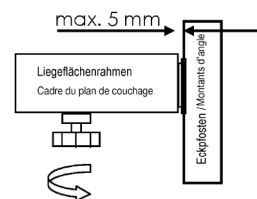

Zwischen dem Liegeflächenrahmen und den Eckpfosten des Bethaupts darf maximal 5 mm Abstand bestehen.

Veillez à ce que l'écart entre le cadre du plan de couche et les montants d'angle ne dépasse 5 mm.

☞ Drehen Sie die 4 Rändelschrauben fest. Benutzen Sie zum Festschrauben keine Zange!

☞ Serrez fermement les 4 vis moletées. N'utilisez pas de pince pour serrer les vis.

☞ Wiederholen Sie den Vorgang analog mit dem Bethaupt Fußteil [3].

☞ Procédez de la même manière pour la tête de lit partie pieds [3].





### MONTAGE DER HOLZHAUBEN

Sollten die Holzhauben noch nicht montiert sein, sind diese wie folgt zu befestigen.

☞ Stülpen Sie die Holzhaube über das Fahrge-  
stell.

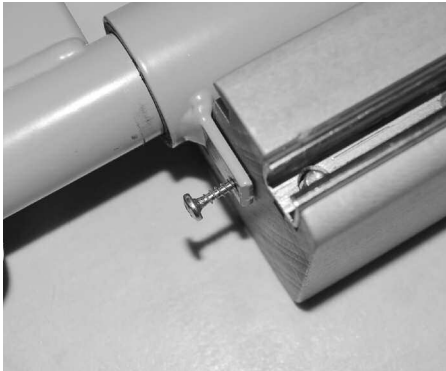

☞ Verschrauben Sie die Holzhauben mit dem  
Fahrge-  
stell, um das Anheben der Hauben zu  
verhindern.

### MONTAGE DES DOSSERETS EN BOIS

Si les dossierets ne sont pas encore montés, suivre les indications suivantes pour le montage.

☞ Enfoncez le dossieret en bois sur le châssis.

☞ Vissez les dossierets au châssis pour  
empêcher le soulèvement des dossierets.

### MONTAGE DER SEITENGITTERHOLME

An den Betthäuptern [3]+[10] befinden sich links und rechts je eine Führungsschiene [17] für die Seitengitterholme [7]. In ihnen läuft jeweils ein Kunststoffschieber mit 4 Metallzapfen. Die Metallzapfen greifen in die Langlöcher, in den Stirnseiten, der 4 Seitengitterholme. Die Seitengitterholme können bei Bedarf angestellt oder abgesenkt werden.

■ Zur Montage der Seitengitterholme muss der Liegeflächenrahmen auf mittlere Höhe gefahren werden (Elektrischer Anschluss siehe Seite 17).

■ Im Auslieferungszustand befinden sich jeweils zwei Kunststoffschieber in einer Führungsschiene.

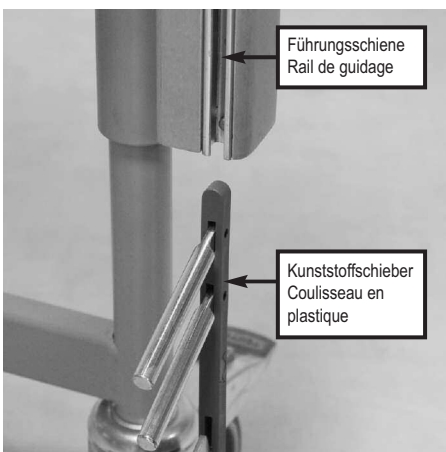

Beginnen Sie beim Betthaupt Kopfteil:

☞ Entnehmen Sie jeweils einen Kunststoffschieber aus der Führungsschiene. Die Entnahme erfolgt durch Eindrücken des Sicherheitsbolzens [a]. Zum Herausnehmen des Kunststoffschiebers muss der Entriegelungshebel [4] gedrückt sein. Der andere Kunststoffschieber verbleibt in der Führungsschiene.

### MONTAGE DES BARRES DE BARRIÈRE LATÉRALE

Un rail de guidage [17] est prévu sur les têtes de lits [3]+[10] sur le côté gauche et sur le côté droit pour les barres de barrière latérale [7]. Chaque rail de guidage comprend un coulisseau en plastique avec 4 tourillons métalliques. Les tourillons métalliques prennent dans les trous oblongs, dans les faces avant, des 4 barres de barrière latérale. Les barres de barrière latérale peuvent être remontées ou abaissées selon les besoins.

■ Pour le montage des barres de barrière latérale, le cadre du plan de couchage doit être amené à mi-hauteur (branchement électrique, voir page 17).

■ Le lit est livré avec deux coulisseaux de plastique dans chaque rail de guidage.

Commencez par la tête de lit partie tête :

☞ Enlevez un coulisseau en plastique de chaque rail de guidage. Pour ce faire, enfoncez le boulon de sécurité [a]. Pour pouvoir sortir le coulisseau en plastique, le levier de déverrouillage [4] doit être enfoncé. L'autre coulisseau en plastique reste dans le rail de guidage.

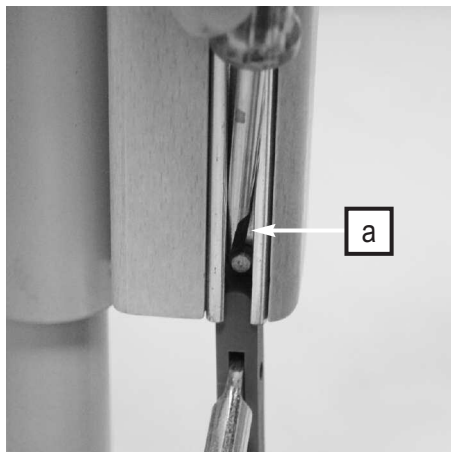

Der entnommene Kunststoffschieber muss nun in die zweite Führungsschiene des gleichen Betthaupts eingeführt werden:

- ☞ Drücken Sie den Sicherungsbolzen [a] am unteren Ende der Führungsschiene [17] und führen den Kunststoffschieber, mit der abgerundeten Seite nach oben, in die Führungsschiene.
- ☞ Ziehen Sie die beiden Kunststoffschieber am Kopfteil hoch, bis sie einrasten.

Le coulisseau en plastique qui a été enlevé doit maintenant être inséré dans le deuxième rail de guidage de la même tête de lit :

- ☞ Enfoncez le boulon de sécurité [a] à l'extrémité inférieure du rail de guidage [17] et introduisez le coulisseau en plastique dans le rail de guidage, le côté arrondi étant vers le haut.
- ☞ Tirez les deux coulisseaux en plastique vers le haut jusqu'à ce qu'ils s'enclenchent.



### Metallseitengitter

- ☞ Stecken Sie nun den schmalen Seitengitterholm [7] auf das oberste Paar der Metallzapfen am Betthaupt Kopfteil und lassen das andere Ende des Holms einfach auf den Boden aufliegen.

Die Seitengitterholme sind auf der oberen Schmalseite abgerundet. Die abgerundete Seite muss bei allen Seitengitterholmen nach oben weisen.

- ☞ Stecken Sie nun den breiten Seitengitterholm auf das untere Paar der Metallzapfen und lassen das andere Ende des Holms einfach auf den Boden aufliegen.

Beachten Sie die Einbausituation gemäß dem Foto.

- ☞ Wiederholen Sie den gleichen Vorgang auch auf der anderen Seite des Kopfteils.

### Barrière latérales métalliques

- ☞ Enfichez la barre de barrière latérale étroite [7] sur les deux tourillons métalliques supérieurs à la tête de lit partie pieds en veillant à ce que l'autre extrémité de la barre touche au sol.

La face étroite supérieure des barres de barrière latérales est arrondie. La face arrondie de toutes les barres de barrière doit montrer vers le haut.

- ☞ Enfichez la barre de barrière latérale large sur les deux tourillons métalliques inférieurs en veillant à ce que l'autre extrémité de la barre touche au sol.

Procédez au montage comme montré sur la photo.

- ☞ Procédez de la même manière pour l'autre côté de la partie tête.



### Holzseitengitter

- ☞ Stecken Sie nun den Seitengitterholm [7] auf die Metallzapfen am Betthaupt Kopfteil und lassen das andere Ende des Holms einfach auf den Boden aufliegen.

- ☞ Die Seitengitterholme sind auf der oberen Schmalseite abgerundet. Die abgerundete Seite muss bei allen Seitengitterholmen nach oben weisen.

- ☞ Stecken Sie nun den zweiten Seitengitterholm auf das untere Paar der Metallzapfen und lassen das andere Ende des Holms einfach auf den Boden aufliegen.

- ☞ Wiederholen Sie den gleichen Vorgang auch auf der anderen Seite des Kopfteils.

### Barrières latérales en bois

- ☞ Enfichez la barre de barrière latérale [7] sur les tourillons métalliques de la tête de lit partie tête en veillant à ce que l'autre extrémité de la barre touche au sol.

La face étroite supérieure des barres de barrière latérales est arrondie. La face arrondie de toutes les barres de barrière doit montrer vers le haut.

- ☞ Enfichez la deuxième barre de barrière latérale sur les deux tourillons métalliques inférieurs en veillant à ce que l'autre extrémité de la barre touche au sol.

- ☞ Procédez de la même manière pour l'autre côté de la tête de lit partie tête.

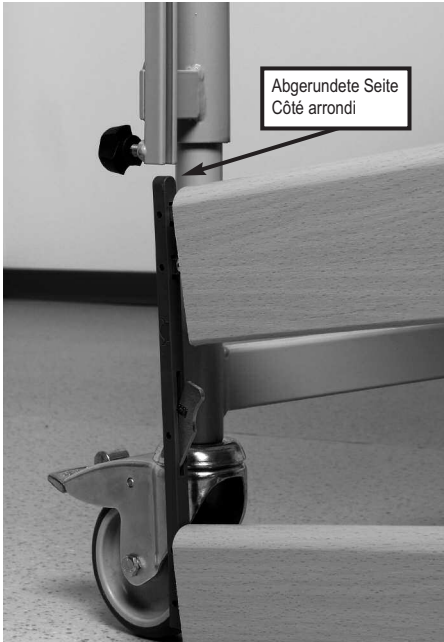

Gehen Sie nun zum Betthaupt Fußteil:

☞ Nehmen Sie *beide* Kunststoffschieber aus der Führungsschiene nach unten heraus.

**Die abgerundete Seite des Kunststoffschiebers muss immer nach oben weisen.**

☞ Führen Sie jetzt den Kunststoffschieber über den Sicherungsbolzen in die Führungsschiene des Fußteils ein und schieben ihn nach oben, bis er einrastet.

☞ Wiederholen Sie den gleichen Vorgang auch auf der anderen Seite des Fußteils.

Allez maintenant à la tête de lit partie pied :

☞ Retirez les deux coulisseaux en plastique des rails de guidage par le bas.

**La face arrondie du coulisseau en plastique doit toujours montrer vers le haut.**

☞ Insérez le coulisseau en plastique dans le rail de guidage de la partie pied et poussez-le vers le haut jusqu'à ce qu'il s'enclenche.

☞ Procédez de la même manière pour l'autre côté de la tête de lit partie pieds.

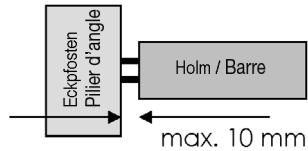

☞ Prüfen Sie den verbleibenden Abstand zwischen den Holmenden und der Führungsschiene. Er darf max. 10 mm betragen.

Falls der Abstand größer ist, muss der Liegeflächenrahmen nochmals bis zum Anschlag auf die Aufnahmestützen der Betthäupter gedrückt werden.

☞ Vérifiez l'écart restant entre les extrémités des barres et du rail de guidage. Il ne soit pas être supérieur à 10 mm.

Si l'écart est plus grand, il faut appuyer encore une fois sur le cadre du plan de couchage pour l'enfoncer jusqu'à la butée sur les barres des têtes de lit.

## ELEKTRISCHER ANSCHLUSS

Bevor Sie die Kabel anschließen, müssen Sie das Verpackungsmaterial von allen Kabeln entfernen.

Die 4 Antriebsmotoren werden von dem Schaltenteil mit Strom versorgt. Zwei Stecker, am Spiralkabel, müssen in die jeweils richtigen Antriebsmotoren der Betthäupter eingesteckt werden.



Achten Sie auf die richtige Zuordnung der Antriebsmotoren die zur Höhenverstellung dienen! Diese dürfen nicht verwechselt werden.

Es darf nur eine Fußtieflage möglich sein.

## RACCORDEMENT ÉLECTRIQUE

Éliminez le matériel d'emballage de tous les câbles avant de brancher les câbles.

Les 4 moteurs d'entraînement sont alimentés en courant par le bloc d'alimentation. Les deux prises, sur le câble spiralé, doivent être enfichées sur les bons moteurs aux têtes de lit.

Veillez à affecter correctement les moteurs destinés au réglage en hauteur. Ils ne doivent en aucun cas être inversés.

Une seule position proclive doit être possible.



Befestigen Sie die Anschlussbuchse folgendermaßen am Betthaupt Kopfseite:

☞ Führen Sie die Anschlussbuchse mit ihrer Schmalseite in die offene Lasche der Zugentlastung und drehen sie rechts herum bis sie waagrecht festgeklemmt ist.

Fixez la douille de raccordement de la manière suivante à la tête de lit côté tête :

☞ Passez la douille de raccordement par le côté étroit dans l'attache ouverte du collier de fixation et tournez vers la droite jusqu'à ce qu'elle soit coincée horizontalement.



- ☞ Stecken Sie den Durchgangsstecker für den Antriebsmotor am **Kopfteil** ein und klipsen Sie die Zugentlastung ein.
- ☞ Verlegen Sie die Antriebsmotoren- und das Handschalterkabel unter dem Liegeflächenrahmen.
- ☞ Stecken Sie den Winkelstecker für den Antriebsmotor am **Fußteil** ein und klipsen Sie die Zugentlastung ein.

- ☞ Enfichez la prise traversante du moteur côté tête et clipsez le collier de serrage.
- ☞ Posez les câbles des moteurs et de la télécommande sous le cadre de la surface de couchage.
- ☞ Enfichez la fiche coudée pour le moteur de la partie pied et attachez le collier de fixation.



- ☞ Stecken Sie den Stecker vom Niederspannungskabel des Schaltnetzteils in die Anschlussbuchse des Bettes.

- ☞ Enfichez la prise du câble basse tension du bloc d'alimentation dans la douille de raccordement du lit.

## ANFORDERUNGEN AN DEN AUFSTELLUNGORT

■ Für den gesamten Verstellbereich des Bettes muss ausreichend Platz vorhanden sein. Es dürfen sich keine Möbel, Fensterbänke usw. im Weg befinden.

■ Der Raum unter dem Bett muss frei bleiben.

■ Prüfen Sie vor Einsatz auf Parkettböden, ob es durch die vorhandene Bodenversiegelung zu Verfärbungen durch die Laufrollen kommen kann. Der Einsatz auf Fliesen, Teppich, Laminat und Linoleum ist unbedenklich.

BURMEIER haftet nicht für Schäden, die durch alltäglichen Betrieb auf Fußböden entstehen könnten.

■ Eine ordnungsgemäß installierte 230-Volt-Netzsteckdose muss (möglichst) in Nähe des Bettes vorhanden sein.

■ Stellen Sie sicher, dass beim Anbringen weiterer Zusatzgeräte (z. B. Kompressoren von Lagerungssystemen usw.) die sichere Befestigung und Funktion aller Zusatzgeräte gegeben ist. Achten Sie hierbei besonders auf die sichere Verlegung aller beweglichen Anschlusskabel, Schläuche usw. Bei Fragen und Unklarheiten wenden Sie sich an die Hersteller der Zusatzgeräte oder an BURMEIER.

**Beachten Sie folgende Punkte bei der Aufstellung des Bettes, um mögliche Brandgefahren durch äußere Einflüsse so weit wie möglich zu minimieren. Weisen Sie die Anwender und das Fachpersonal auf diese Punkte hin!**

■ Verwenden Sie möglichst nur flammhemmende Matratzen und Bettzeug.

## EXIGENCES CONCERNANT LE LIEU D'INSTALLATION

■ Veillez à avoir suffisamment de place pour toute la zone de réglage du lit. Les meubles, rebords de fenêtres etc. constituent un obstacle et doivent être évités dans cette zone.

■ L'espace sous le lit doit rester libre.

■ Assurez-vous, avant une utilisation sur des parquets, que la vitrification ne risque pas de subir de colorations par les roulettes. L'utilisation sur des carrelages, tapis, aggloméré et linoléum ne pose aucun problème.

BURMEIER n'assume aucune responsabilité pour les dommages que pourraient subir les sols suite à l'utilisation quotidienne du lit.

■ Une prise électrique secteur 230 volts installée selon les règles de l'art doit se trouver (autant que possible) à proximité du lit.

■ Lorsque vous fixez d'autres dispositifs complémentaires (par ex. compresseurs de systèmes de couchage), assurez-vous de la bonne tenue et du bon fonctionnement de tous les appareils. Veillez plus particulièrement au cheminement en toute sécurité de tous les câbles mobiles, flexibles, etc. Veuillez vous adresser aux fabricants des dispositifs supplémentaires ou à BURMEIER si vous avez des doutes.

**Observez les points mentionnés ci-après lors de l'installation du lit pour minimiser autant que possible les risques d'incendie par des influences extérieures. Attirez l'attention des soignants et du personnel qualifié sur ces points !**

■ Utilisez autant que possible des matelas et literies ignifuges.

- Verwenden Sie nur geeignete, nicht zu weiche, Matratzen nach DIN 13014. Weiter sollten diese Matratzen schwer entflammbar nach DIN 597 Teil 1 und 2 sein.
- Rauchen im Bett vermeiden, da je nach eingesetzten Matratzen und Bettzeug keine Beständigkeit gegen Raucherutensilien gegeben sein kann.
- Verwenden Sie nur technisch einwandfreie Zusatzgeräte (z. B. Heizdecken) und andere Elektrogeräte (z. B. Leuchten, Radios).
- Stellen Sie sicher, dass diese Geräte nur entsprechend ihrer Zweckbestimmung verwendet werden und Geräte nicht unbeabsichtigt auf oder unter das Bettzeug gelangen können (Brandgefahr infolge von Hitzestau).
- Vermeiden Sie unbedingt den Einsatz von Steckerkupplungen an Verlängerungskabeln oder Mehrfachsteckdosenleisten unter dem Bett (Brandgefahr infolge eindringender Flüssigkeiten).
- Schließen Sie das Bett direkt an eine Steckdose an. Verlängerungskabel und/oder Mehrfachsteckdosen sollten nicht verwendet werden.

#### ERREICHEN DER BETRIEBSBEREITSCHAFT

- Führen Sie nach erfolgter Montage des Bettes eine Überprüfung gemäß Kapitel 6 durch.
- Reinigen und desinfizieren Sie das Bett vor der Erstbenutzung und vor jedem Wiedereinsatz gemäß Kapitel 5.

**Das Bett befindet sich nach erfolgreicher Durchführung und Beachtung aller Schritte der Seiten 12 bis 18 im betriebsbereiten Zustand.**

#### DEMONTAGE

- ☞ Entfernen Sie den Aufrichter.
- ☞ Fahren Sie das Bett in die mittlere waagerechte Position.
- ☞ Bremsen sie alle vier Laufrollen.
- ☞ Nehmen Sie nacheinander alle Seitengitterholme ab.
- ☞ Führen Sie die Kunststoffschieber wieder in die Führungsschienen ein. Drehen Sie die Rändelschrauben wieder fest in die Führungsschienen.
- ☞ Fahren Sie das Bett in die niedrigste waagerechte Position.
- ☞ Ziehen Sie den Netzstecker des Schaltteils aus der Steckdose.
- ☞ Ziehen Sie den Stecker der Zuleitung aus der Anschlussbuchse.
- ☞ Ziehen Sie die Zugentlastungen und Stecker aus den Antriebsmotoren des Kopf- und Fußhauptes.

- Utilisez seulement des matelas appropriés, pas trop mous, satisfaisant aux prescriptions de la norme DIN 13014. De plus, ces matelas doivent être difficilement inflammables au sens de la norme DIN 597, parties 1 et 2.
- Evitez de fumer dans le lit car, en fonction des matelas et des literies employés, il est impossible de garantir une résistance aux ustensiles de fumeur.
- Utilisez uniquement des appareils complémentaires (par ex. couvertures chauffantes) et autres appareils électriques (par ex. lumières, radios) qui sont en parfait état de fonctionnement technique.
- Assurez-vous que ces appareils sont utilisés conformément à leur destination et qu'ils ne doivent pas être laissés sans surveillance sur ou sous les draps (danger d'incendie par accumulation de la chaleur).
- Evitez absolument l'utilisation de prises mâles/femelles sur des rallonges ou des blocs multiprises sous le lit (risque d'incendie suite à la pénétration de liquides).
- Branchez le lit directement à une prise de courant. N'utilisez pas de rallonge et/ou de prises multiples.

#### ÉTAT DE FONCTIONNEMENT

- Une fois le montage du lit terminé, effectuez un contrôle comme décrit au chapitre 6.
- Nettoyez et désinfectez le lit avant la première mise en service et avant toute remise en service comme indiqué au chapitre 5.

**Le lit est alors opérationnel à condition que le montage ait été effectué avec succès et que toutes les étapes des pages 12 à 18 aient été observées.**

#### DÉMONTAGE

- ☞ Enlevez la potence.
- ☞ Amenez le lit en position horizontale à mi-hauteur.
- ☞ Freinez les quatre roulettes.
- ☞ Enlevez toutes les barres de barrières latérales les unes après les autres.
- ☞ Réinsérez les coulisseaux en plastique dans les rails de guidage. Resserrez fermement les vis moletées dans les rails de guidage.
- ☞ Amenez le lit dans la position horizontale la plus basse.
- ☞ Débranchez la fiche secteur du bloc d'alimentation de la prise électrique.
- ☞ Débranchez la fiche du câble d'alimentation de la prise.
- ☞ Enlevez les colliers de fixation et débranchez les fiches des moteurs d'entraînement de la partie tête et de la partie pieds.

☞ Lösen Sie die Rändelschrauben am Liegeflächenrahmen am Fußende, um den Rohrrahmen des Fußteils zu entfernen; lösen Sie anschließend die Rändelschrauben am Liegeflächenrahmen am Kopfende, um den Rohrrahmen des Kopfteils zu entfernen. Drehen Sie die gelösten Rändelschrauben im Liegeflächenrahmen wieder hinein, damit sie nicht verloren gehen.

### Um den Liegeflächenrahmen zu zerlegen, gehen Sie wie folgt weiter vor:

☞ Stellen Sie den Liegeflächenrahmen aufrecht an eine Wand, Kopfseite nach unten.

☞ Entfernen Sie die Sicherungssplinte von den Hubstangen der Antriebsmotoren für die Rückenlehne und der Oberschenkellehne.

☞ Lösen Sie die Rändelschrauben an den beiden Verbindungsstellen des Liegeflächenrahmens.

☞ Ziehen Sie die Rahmenteile auseinander.

☞ Drehen Sie die gelösten Rändelschrauben im Liegeflächenrahmen wieder hinein, damit sie nicht verloren gehen.

☞ Desserrez les vis moletées de la partie pied du cadre du plan de couchage pour enlever le cadre tubulaire de la partie pied ; desserrez ensuite les vis moletées de la partie tête du cadre du plan de couchage pour enlever le cadre tubulaire de la partie tête. Resserrez les vis moletées du cadre du plan de couchage pour ne pas les perdre.

### Procédez de la manière suivante pour désassembler le cadre du plan de couchage :

☞ Posez le cadre du plan de couchage debout contre un mur, la partie tête vers le bas.

☞ Enlevez les goupilles de sécurité des tiges de levage des moteurs pour le relève-buste et le relève-cuisses.

☞ Desserrez les vis moletées des deux points de raccordement du cadre du plan de couchage.

☞ Désolidarisez les parties du cadre.

☞ Revissez les vis moletées du cadre du plan de couchage pour ne pas les perdre.

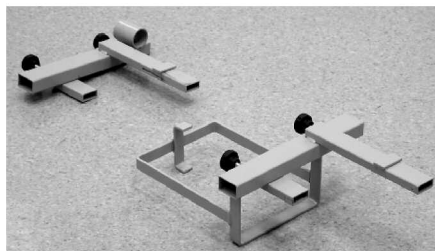

## LAGERHILFEN

Die Lagerhilfe verbindet die beiden Betthäupter und trägt die beiden Hälften des Liegeflächenrahmens. Zudem bietet die Lagerhilfe Halterungen für die Seitengitterholme und den Aufrichter.

☞ Schrauben Sie die beiden Teile der Lagerhilfe auf die Aufnahmestützen eines Betthauptes.

Dabei müssen alle Rändelschrauben der Lagerhilfe in ein und dieselbe Richtung zeigen.

Die Aufnahmen für den Liegeflächenrahmen müssen nach oben zeigen; der Korb für die Seitengitterholme nach innen und die Aufnahme für den Aufrichter nach außen.

Verwenden Sie die Rändelschrauben von der Liegefläche.

☞ Schrauben Sie das zweite Betthaupt an.

☞ Stecken Sie zuerst die eine Hälfte des Liegeflächenrahmens (Rückenlehne) auf die kurzen Aufnahmen, sodass das Kopfende (Aufrichterhülsen) nach unten zeigt. Die Matratzenbügel zeigen nach innen.

## SUPPORTS

Le support permet de relier les deux têtes de lit et supporte les deux moitiés du cadre du plan de couchage. De plus, le support de réception possède des attaches pour les barres de barrière latérale et la potence.

☞ Vissez les deux parties du support sur les barres d'une tête de lit.

Toutes les vis moletées du support doivent montrer dans le même sens.

Les supports pour le cadre du plan de couchage doivent être situés vers le haut ; le panier pour les barres de barrière latérale doit être situé vers l'intérieur et le logement pour la potence vers l'extérieur.

Utilisez les vis moletées du plan de couchage.

☞ Vissez la deuxième tête de lit.

☞ Enfichez d'abord la moitié du cadre de la surface de couchage (relève-buse) sur les consoles courtes de sorte que la tête du lit (douille pour potence) soit orientée vers le bas. Les arceaux du matelas sont orientés vers l'intérieur.

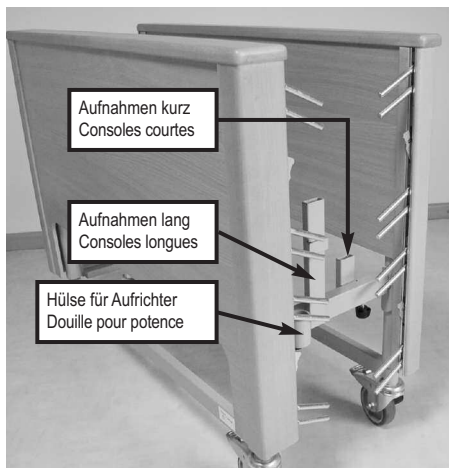

☞ Stecken Sie danach die andere Hälfte des Liegeflächenrahmens (Fußhälfte) auf die längeren Aufnahmen, sodass das Fußende nach unten zeigt. Die Matratzenbügel [15] zeigen nach außen.

Sichern Sie die Hubstangen der Antriebsmotoren gegen Umherschlackern mit Kabelbindern oder etwas Vergleichbarem.

☞ Drehen Sie nun alle Rändelschrauben fest.

☞ Stecken Sie die Seitengitterholme in den Korb.

☞ Stecken Sie den Aufrichter in die vorgesehene Hülse.

☞ Das Bett ist nun transport- bzw. lagerfertig.

☞ Enfoncez ensuite l'autre moitié du cadre de la surface de couchage (moitié pied) sur les consoles longues de sorte que le bout côté pied soit orienté vers le bas. Les arceaux du matelas [15] sont orientés vers l'extérieur.

Prenez les mesures nécessaires pour que les tiges de levage des moteurs ne ballottent pas contre des attaches de câbles ou autres.

☞ Serrez fermement toutes les vis moletées.

☞ Enfichez les barres de barrière latérale dans le panier.

☞ Introduisez la potence dans la houille prévue à cet effet.

☞ Le lit peut alors être transporté et utilisé pour l'alitement.



**BETRIEB**
**ALLGEMEINE SICHERHEITS-  
HINWEISE ZUM BETRIEB**

Warnung!  
Warning!

- Tragen Sie beim Bedienen des Bettes geschlossene Schuhe, um Verletzungen an den Zehen zu vermeiden.
- Stellen Sie sicher, dass mindestens drei Laufrollen gebremst sind.

**SPEZIELLE SICHERHEITS-  
HINWEISE ZUM ANTRIEBSSYSTEM**

Warnung!  
Avertissement !

- Sorgen Sie dafür, dass bei den Verstellvorgängen keine Gliedmaßen vom Patienten, Anwender und weiteren Personen, insbesondere anwesenden Kindern, durch die Lehnen oder den Bettenrahmen eingeklemmt oder verletzt werden können.
- Sperren Sie zum Schutz des Patienten, vor ungewollten Verstellvorgängen, immer die elektrische Verstellung von Rücken- und Oberschenkellehne am Handschalter, wenn die Seitengitterholme angestellt sind (Quetschgefahr von Gliedmaßen beim Verstellen von Rücken- und Oberschenkellehne).
- Bei Einsatz von Zubehörteilen am Bett gilt: Durch Anordnung dieser Zubehörteile dürfen beim Verstellen von Rücken- und Oberschenkellehne keine Quetsch- oder Scherstellen für den Patienten entstehen. Falls dieses nicht gewährleistet werden kann, muss der Anwender die Verstellung der Rücken- und Oberschenkellehne, durch den Patienten, sicher unterbinden.
  - ▶ Bringen Sie deshalb den Handschalter außerhalb seiner Reichweite an (z. B. am Fußende) oder sperren Sie die Verstellmöglichkeiten am Handschalter.
- Sorgen Sie dafür, dass das Netz- und Handschalterkabel nicht eingeklemmt oder sonst wie beschädigt werden kann.
- Stellen Sie vor jedem Umherfahren des Bettes sicher, dass das Netzkabel nicht gedehnt, überfahren oder sonst wie beschädigt werden kann.
- Sorgen Sie dafür, dass nur einwandfreie Handschalter zum Einsatz kommen. Defekte Handschalter (z. B. mit gerissener oder eingedrückter Folie) können zum Selbstlauf und damit zur Gefährdung des Patienten führen.
- Fahren Sie die Liegeflächenhöhe bei Bedarf, jedoch mindestens 1 x täglich, in die obere oder untere Endlage. Hierdurch ermöglichen Sie einen automatischen Ausgleich der beiden unabhängigen Hubantriebe und somit eine waagerechte Liegefläche.

**FONCTIONNEMENT**
**CONSIGNES GÉNÉRALES DE  
SÉCURITÉ POUR L'UTILISATION**

- Portez lors de l'utilisation du lit, des chaussures fermées pour éviter les blessures des doigts de pied.
- Assurez-vous qu'au moins trois roulettes sont freinées.

**CONSIGNES DE SÉCURITÉ  
PARTICULIÈRES RELATIVES AU  
SYSTÈME D'ENTRAÎNEMENT**

- Avant de procéder à une opération de réglage, prenez toujours les mesures nécessaires pour éviter que les membres du patient, de l'utilisateur ou de toute autre personne, en particulier d'enfants, ne puissent être coincés ou blessés par les dossiers ou le bâti du lit.
- Condamnez toujours le réglage électrique du relève-buste et du relève-cuisses lorsque les barres de barrière latérale sont relevées en agissant sur la télécommande, ceci pour protéger le patient (risque d'écrasement de membres lors du réglage du relève-buste et du relève-jambes).
- Remarques à observer lorsque des accessoires sont montés sur le lit : La mise en place de ces accessoires ne doit pas créer de zones à risque de coincement ou de cisaillement pour le patient lorsque des réglages sont effectués. Si ceci n'est pas garanti, le soignant doit condamner les possibilités de réglage du relève-buste et du relève-cuisses par le patient.
  - ▶ Fixez donc la télécommande hors de portée de la personne (par ex. côté pieds) ou condamner les fonctions de réglage avec la télécommande.
- Assurez-vous que le câble secteur et de la télécommande ne sont pas coincés et qu'ils ne peuvent pas être abîmés.
- Assurez-vous avant de déplacer le lit que le câble secteur n'est pas étiré, écrasé ou endommagé d'une autre manière.
- Assurez-vous que les commandes manuelles sont en parfait état d'utilisation. Les commandes manuelles défectueuses (par ex. avec un film plastique déchiré ou enfoncé) peuvent se mettre en marche d'elles-mêmes et mettre en danger le patient.
- Amenez le sommier dans la position supérieure ou inférieure si besoin est, toutefois au moins 1 fois par jour. Vous permettez de cette façon une compensation automatique des deux moteurs de levage indépendants et ainsi la mise à l'horizontale du sommier.



Vorsicht!  
Prudence !

- Ziehen Sie das Schaltnetzteil bei jedem lokalen Standortwechsel aus der Steckdose.
- Bringen Sie das Schaltnetzteil in eine sichere Position auf dem Bett, damit es nicht herunterfällt.
- Sorgen Sie dafür, dass die Anschlussbuchse immer mit dem Stopfen verschlossen ist, wenn das Schaltnetzteil vom Bett getrennt wird.
- Stellen Sie sicher, dass bei den Verstellvorgängen keine Hindernisse wie Möbel oder Dachschrägen im Weg stehen. So vermeiden Sie Beschädigungen.



Wichtig!  
Important !

- ◆ Eine elektronische Überlast-Erkennung bewirkt, dass bei zu großer Last die Zentrale Steuereinheit abgeschaltet wird. Nach Beseitigung der Überlast arbeitet das Antriebssystem, bei erneutem Tastendruck auf dem Handschalter, wieder.
- ◆ Eine Dauerbetriebszeit von 2 Minuten darf nicht überschritten werden! Danach eine Mindestpause von 18 Minuten einhalten. Ebenfalls möglich:  
1 Minute Dauerbetrieb und 9 Minuten Pause.
- ◆ Wenn die maximale Dauerbetriebszeit nicht beachtet wird (z. B. durch andauerndes "Spielen" am Handschalter), schaltet ein thermisches Sicherheitsbauteil die Stromversorgung aus Sicherheitsgründen ab.
- ◆ Der Verstellbereich aller Funktionen ist elektrisch/ mechanisch nur innerhalb der eingestellten Grenzen möglich.
- ◆ Trotz Einhaltung aller vorgeschriebenen Grenzwerte können, wie bei jedem elektrischen Gerät, Störeinflüsse von und auf andere nahe benachbarte Elektrogeräte nicht ganz ausgeschlossen werden (z. B. "Knistern" im Radio).  
Vergrößern Sie in solchen seltenen Fällen den Geräteabstand; verwenden Sie nicht die gleiche Steckdose oder schalten Sie das störende/ gestörte Gerät vorübergehend aus.

- Débranchez le bloc d'alimentation de la prise électrique à chaque changement de place local.
- Mettez le bloc d'alimentation dans une position sûre sur le lit afin qu'il ne tombe pas.
- Assurez-vous que la douille de raccordement est toujours obturée par son bouchon quand le bloc d'alimentation est séparé du lit.
- Assurez-vous avant de déplacer le lit qu'aucun obstacle, tel que meubles ou pan de mur oblique, ne gêne le passage. Vous évitez ainsi des dommages.

- ◆ Une reconnaissance électronique de surcharge sert à couper la commande pilote centrale en cas de trop forte charge. Une fois la surcharge éliminée, un nouvel appui sur une touche de la télécommande remet le système d'entraînement en service.
- ◆ La durée de fonctionnement continu ne doit pas dépasser deux minutes ! Respectez ensuite une pause de 18 minutes au moins. Également possible : 1 minute de fonctionnement en continu et 9 minutes de pause.
- ◆ Lorsque la durée de fonctionnement en continu n'est pas observée (p. ex. lorsqu'on « joue » en permanence avec la télécommande), un composant de protection thermique coupe l'alimentation en courant pour des raisons de sécurité.
- ◆ La plage de réglage de toutes les fonctions n'est électriquement/mécaniquement possible que dans les limites réglées.
- ◆ Même lorsque toutes les valeurs limites prescrites sont respectées, il n'est pas possible d'exclure totalement, comme pour tous les appareils électriques, des influences perturbatrices provenant d'appareils électriques voisins ou agissant sur ces derniers (p. ex. grésillement dans les postes de radio).  
Dans de tels cas rares, augmentez la distance de ces appareils. N'utilisez pas la même prise de courant que ces appareils ou déconnectez temporairement l'appareil parasitant/parasité.

## HANDSCHALTER

Die elektrischen Verstellvorgänge lassen sich mit dem Handschalter [8] steuern.

Der Verstellbereich aller Funktionen ist elektrisch/mechanisch innerhalb der zulässigen Bereiche begrenzt.

Aus Sicherheitsgründen sind im Handschalter Sperrfunktionen eingebaut. Verstellvorgänge können damit zum Schutz des Patienten am Handschalter gesperrt werden, wenn es der klinische Zustand des Patienten aus Sicht des behandelnden Arztes erfordert.

- ◆ Der Handschalter lässt sich mit seinem elastischen Haken am Bett einhängen.
- ◆ Das Spiralkabel ermöglicht große Bewegungsfreiheit.
- ◆ Der Handschalter ist wasserdicht und abwaschbar (IP 66).

### BEDIENUNG DES HANDSCHALTERS

- Weisen Sie den Patienten in die Funktionen des Handschalters ein!
- Die Antriebsmotoren laufen so lange, wie die entsprechende Taste gedrückt wird.
- Die Verstellmöglichkeiten sind, bis auf die Fußtieflage, in beide Richtungen möglich.
- Grundsätzlich gilt bei den Tasten:
  - ↗ Heben
  - ↘ Senken

## TÉLÉCOMMANDE

Les réglages électriques peuvent être effectués au moyen de la télécommande [8].

La plage de réglage de toutes les fonctions est limitée électriquement / mécaniquement à l'intérieur des plages autorisées.

Des fonctions de condamnation sont intégrées dans la télécommande pour des raisons de sécurité. Il est ainsi possible de condamner la télécommande pour empêcher les réglages et protéger le patient lorsque son médecin traitant le juge nécessaire en raison de son état critique.

- ◆ La télécommande peut être accrochée au lit à l'aide de son crochet élastique.
- ◆ Le câble spiralé permet une grande liberté de mouvement.
- ◆ La télécommande est étanche à l'eau et lavable (IP 66).

### UTILISATION DE LA TÉLÉCOMMANDE

- Expliquez les fonctions de la télécommande au patient!
- Les moteurs marchent tant que la touche correspondante est enfoncée.
- Toutes les fonctions de réglage, à l'exception de la position proclive, sont possibles dans les deux sens.
- Pour les touches vaut en règle générale :
  - ↗ Elévation
  - ↘ Abaisser

Rückenlehne  
Relève-buste

Höhe der Liegefläche  
Hauteur du plan de couchage

Oberschenkellehne  
Relève-cuisses

Fußtieflage  
Position proclive

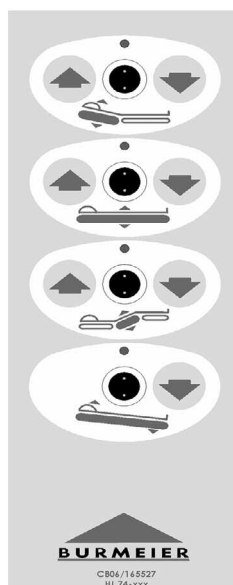

#### Verstellen der Rückenlehne

Drücken Sie diese Taste, wenn Sie den Anstellwinkel der Rückenlehne verstellen wollen.



#### Verstellen der Liegeflächenhöhe

Drücken Sie diese Taste, wenn Sie die Höhe der Liegefläche verstellen wollen.

Falls sich das Bett im Zustand der Fußtieflage befand, wird die Liegefläche automatisch waagrecht gestellt, wenn sie in die niedrigste bzw. höchste Position gefahren wird.



#### Verstellen der Oberschenkellehne

Drücken Sie diese Taste, wenn Sie den Anstellwinkel der Oberschenkellehne verstellen wollen.



#### Einstellen einer Fußtieflage

Drücken Sie diese Taste, wenn Sie die Fußtieflage einstellen wollen. Bei dieser Taste ist nur die Funktion "Senken" aktiv.

Falls sich das Bett im Zustand der Fußtieflage befand, wird die Liegefläche automatisch waagrecht gestellt, wenn sie in die niedrigste bzw. höchste Position gefahren wird.

#### Réglage du relève-buste

Appuyez sur cette touche lorsque vous voulez modifier l'angle d'inclinaison du relève-buste.

#### Réglage de la hauteur du plan de couchage

Appuyez sur cette touche lorsque vous voulez modifier la hauteur du plan de couchage.

Si le lit était en position proclive, le plan de couchage est mis automatiquement en position horizontale lorsque vous l'amenez dans la position la plus haute ou la plus basse.

#### Réglage du relève-cuisses

Appuyez sur cette touche lorsque vous voulez modifier l'angle d'inclinaison du relève-cuisses.

#### Réglage de la position proclive

Appuyez sur cette touche lorsque vous voulez régler la position proclive. Cette touche permet seulement d'activer la fonction « Abaissement ».

Si le lit était en position proclive, le plan de couchage est mis automatiquement en position horizontale lorsque vous l'amenez dans la position la plus haute ou la plus basse.

■ Lösen Sie vor Einstellen einer Fußtieflage die Bremsen beider Laufrollen auf der Kopf- oder Fußseite, um mögliche Beschädigungen des Fußbodens zu vermeiden.

■ Desserrez les freins des deux roulettes partie pied et partie tête avant de régler une position proclive pour éviter tout dommage éventuel du parquet.

#### SPERRFUNKTION



##### Die Bedienung der Sperrfunktion ist ausschließlich den Anwendern gestattet!

Ist der klinische Zustand des Patienten so kritisch, dass für ihn eine Gefahr durch das Verstellen des Bettes mittels Handschalter besteht, muss der Anwender diesen umgehend sperren. Das Pflegebett verbleibt in der Position zur Zeit des Abschaltens.

#### FONCTION DE CONDAMNATION

##### La commande de la fonction de condamnation est exclusivement réservée aux soignants!

Si l'état du patient est critique au point que le réglage à l'aide de la télécommande pourrait le mettre en danger, le soignant doit la bloquer immédiatement. Le lit de soins reste dans la position où il était lors de l'arrêt de la commande.



Drehen Sie den Sperrschlüssel nicht mit Gewalt über den Anschlag des Sperrschlosses hinaus! Das Sperrschloss oder der ganze Handschalter kann beschädigt werden.

Ne forcez pas la clé de verrouillage au-delà de la butée de la serrure de verrouillage. Vous risqueriez d'endommager la serrure de verrouillage ou la télécommande.



Der Sperrschlüssel befindet sich bei Auslieferung des Bettes, mit einem Kabelbinder befestigt, am Handschalter. Der Sperrschlüssel ist nicht für die Verwendung durch den Patienten vorgesehen. Der Sperrschlüssel muss vom Handschalter entfernt werden. Der Anwender oder eine vom Arzt beauftragte Person sollte den **Sperrschlüssel** in Verwahrung nehmen.

La clé de verrouillage est fixée à la télécommande au moyen d'une attache de câble à la livraison du lit. La clé de verrouillage n'est pas destinée au patient et doit être enlevée de la télécommande. La **clé de verrouillage** doit être gardée par l'utilisateur ou par une personne mandatée par le médecin.



■ Drehen Sie das jeweilige Sperrschloss auf dem Handschalter mit dem Sperrschlüssel im Uhrzeigersinn in die zu sperrende Position.

Die Farbe der jeweiligen Anzeige ändert sich von grün auf gelb.

■ Tournez la clé de verrouillage dans la serrure de verrouillage qui se trouve sur la télécommande dans le sens des aiguilles d'une montre pour mettre en position de verrouillage.

La couleur de l'affichage passe du vert au jaune.



##### Antrieb freigegeben:

Sperrschloss steht senkrecht

Farbe der Anzeige: **grün**

Tasten lassen sich betätigen ("Klick-Geräusch")

##### Moteur déverrouillé :

Serrure de verrouillage en position verticale

Couleur de l'affichage : **vert**

Les touches peuvent être actionnées (déclat perceptible)

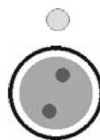

##### Antrieb gesperrt:

Sperrschloss steht im Uhrzeigersinn um ca. 15° gedreht

Farbe der Anzeige: **gelb**

Tasten sind gesperrt

##### Moteur verrouillé

La serrure de verrouillage est tournée d'env. 15°

Couleur de l'affichage : **jaune**

Les touches sont verrouillées

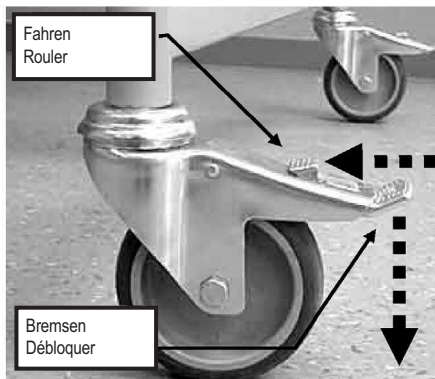

## LAUFROLLEN

Das Bett steht auf vier lenkbaren Laufrollen [11], die alle mit einer Feststellbremse ausgestattet sind.

- ☞ **Bremsen:** Tritthebel mit dem Fuß nach unten treten.
- ☞ **Fahren:** Tritthebel mit dem Fuß in Richtung Standrohr treten.

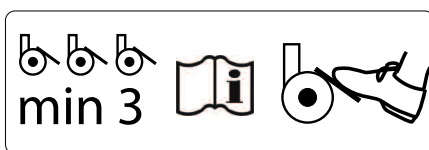

- Tragen Sie beim Bedienen des Bettes geschlossene Schuhe, um Verletzungen an den Zehen zu vermeiden.
- Stellen Sie sicher, dass mindestens drei Laufrollen gebremst sind.

- Fahren Sie das Bett nur umher, wenn sich die Liegefläche in tiefster Position befindet.
- Stellen Sie vor jedem Umherfahren des Bettes sicher, dass das Schaltnetzteil sicher auf dem Bett platziert wurde, damit es nicht herunterfallen kann.
- Stellen Sie vor jedem Umherfahren des Bettes sicher, dass alle Laufrollen umgebremst sind, um eine erhöhte Abnutzung der Rollenauflfläche und ggf. Abriebsspuren auf dem Boden zu vermeiden.

## ROULETTES

Le lit est équipé de quatre roulettes dirigeables [11] qui sont toutes équipées d'un frein d'arrêt.

- ☞ **Freiner:** Appuyer la pédale avec le pied vers le bas.
- ☞ **Rouler:** Appuyer sur la pédale avec le pied dans le sens du tube.

- Portez lors de l'utilisation du lit, des chaussures fermées pour éviter les blessures des doigts de pied.
- Assurez-vous qu'au moins trois roulettes sont freinées.

- Ne déplacez le lit que lorsque le plan de couchage est dans sa position la plus basse.
- Assurez-vous, avant tout déplacement du lit, que le bloc d'alimentation a été placé de manière sûre sur le lit afin qu'il ne puisse pas tomber.
- Assurez-vous avant de déplacer le lit que toutes les roulettes n'ont plus de frein pour éviter l'usure accrue de la bande de roulement et le cas échéant les traces de frottement sur le sol.

## AUFRICHTER

- Die maximale Tragfähigkeit des Aufrichters beträgt an seinem vorderen Ende 75 kg.



Ein am Bett angebrachter Aufrichter ermöglicht dem Patienten ein leichteres Ein- und Aussteigen.

In den beiden Ecken des Liegeflächenrahmens, an der Kopfseite, befinden sich zwei runde Aufrichterhülsen [16]. Die Aufrichterhülse hat an der Oberseite eine Aussparung [c], die zusammen mit dem Stift [b] den Schwenkbereich des Aufrichters begrenzt. Der Aufrichter sollte auf der Seite des Bettes angebracht werden, wo der Patient ein- und aussteigt.

### Anbringen

- ☞ Den Aufrichter [2] in die Hülse stecken. Der Metallstift [b] muss sich in der Aussparung [c] der Hülse befinden.

## POTENCE

- La résistance maximale de la potence est de 75 kg au bord avant.

Une potence montée sur le lit aide le patient à monter dans le lit et à en descendre plus facilement.

Deux douilles de potence rondes [16] sont logées dans les deux coins du cadre du plan de couche côté tête. Sur sa face supérieure, la douille de potence a une découpe [c] qui, avec la goupille [b], limite la zone de pivotement de la potence. La potence doit être installée sur le côté du lit que le patient utilise pour monter dans le lit et en descendre.

### Mise en place

- ☞ Introduire la potence [2] dans la douille. La tige métallique [b] doit être dans la découpe [c] de la douille.

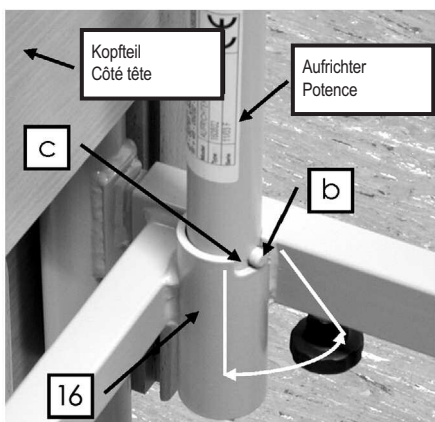

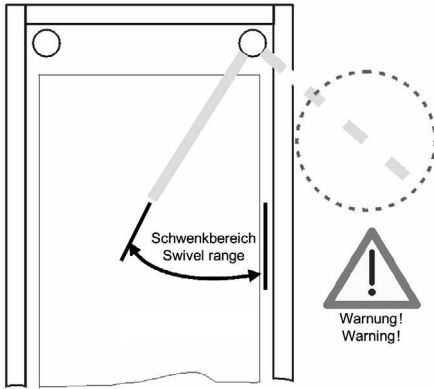

### Entfernen

☞ Den Aufrichter gerade nach oben aus der Hülse herausziehen.

#### Schwenkbereich des Aufrichters

Den Aufrichter nicht außerhalb des Bettes schwenken. Es besteht Gefahr, dass das Bett durch Zug am Aufrichter umkippt.

Der Metallstift des Aufrichters muss sich immer in der Aussparung befinden.

### Enlèvement

☞ Tirez la potence vers le haut pour la sortir de la douille.

#### Zone de pivotement de la potence

Ne pas pivoter la potence hors du lit. La traction exercée par la potence risque de faire basculer le lit.

La tige métallique doit toujours être dans la découpe.

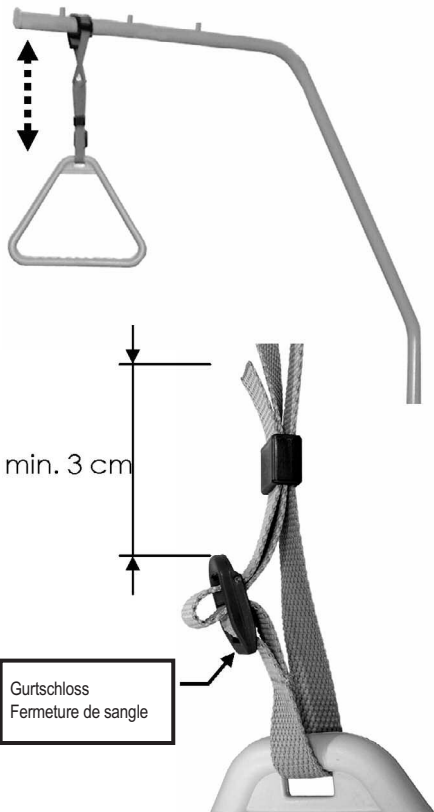

### TRIANGELGRIFF

Am Aufrichter lässt sich ein Triangelgriff (Haltegriff) befestigen. An diesem Triangelgriff kann sich der Patient aufrichten und sich so leichter in eine andere Position bringen.

Kontrollieren Sie den Triangelgriff und das Gurtband regelmäßig auf Beschädigungen (siehe Kapitel 6). Ein beschädigter Triangelgriff oder beschädigtes Gurtband sind umgehend auszutauschen.

#### Haltbarkeit

Auf dem Triangelgriff befindet sich eine Datumsuhr. Der Triangelgriff hat bei normalem Gebrauch eine Haltbarkeit von mindestens fünf Jahren. Danach ist regelmäßig eine Sichtprüfung durchzuführen, um festzustellen, ob ein weiterer Einsatz zulässig ist.

#### Verstellbereich des Haltegriffes

Die Höhe des Haltegriffes lässt sich durch das verstellbare Gurtband im Bereich von ca. 55 cm bis 70 cm (gemessen ab Oberkante Matratze) anpassen.

☞ Schieben Sie die feste Schlaufe des Triangelgriffes [1] über den ersten Bolzen des Aufrichters.

☞ Prüfen Sie durch festes Ziehen des Triangelgriffes nach unten dessen sicheren Halt.

**Hinweis:** Die maximale Tragfähigkeit des Aufrichters beträgt am vorderen Ende 75 kg.

■ Der Triangelgriff lässt sich mittels Gurtband in der Höhe verstellen.

■ Achten Sie darauf, dass das Gurtband korrekt durch das Gurtschloss eingefädelt ist.

■ Achten Sie darauf, dass das Ende des Gurtbandes mindestens 3 cm über das Gurtschloss übersteht.

### UNTERSCHENKELLEHNE

Bei angestellter Oberschenkellehne kann die Unterschenkellehne [5] individuell eingestellt werden. Zu dem Zweck befindet sich unter der Unterschenkellehne ein verstellbarer Rastbeschlag, der die Unterschenkellehne in ihrer Position arretiert.

### POIGNÉE EN TRIANGLE

Une poignée en triangle (poignée de retenue) peut être fixée à la potence. Le patient peut se redresser à l'aide de cette potence et prendre plus facilement une autre position.

Vérifiez régulièrement la poignée en triangle et la sangle pour détecter tout endommagement éventuel (voir Chapitre 6). Toute poignée en triangle ou sangle endommagée est à remplacer immédiatement.

#### Durée de vie

Sur la poignée en triangle se trouve un cadran calendaire. En cas d'utilisation normale, la poignée en triangle a une durée de vie d'au moins cinq ans. Passée cette date, elle doit être soumise à un contrôle visuel régulier pour constater si une utilisation ultérieure est admissible.

#### Zone de réglage de la poignée

La hauteur de la poignée de retenue peut être adaptée de 55 cm env. à 70 cm (mesuré à partir du bord supérieur du matelas) grâce à la sangle réglable.

☞ Poussez la boucle fixe de la poignée en triangle [1] au-dessus du premier boulon de la potence.

☞ Vérifiez sa bonne tenue en tirant la poignée en triangle fermement vers le bas.

**Remarque :** La résistance maximale de la potence est de 75 kg au bord avant.

■ La poignée en triangle peut être réglée en hauteur à l'aide de la sangle.

■ Veillez à ce que la sangle soit correctement enfilée dans la fermeture de sangle.

■ Veillez à ce que l'extrémité de la sangle dépasse la fermeture de sangle d'au moins 3 cm.

### RELÈVE JAMBES

Lorsque le relève-cuisse est incliné, le relève jambes [5] peut être réglée individuellement. A cet effet, deux dispositifs de réglage enclenchables sont situés au-dessous du relève jambes pour permettre de fixer la plicature des genoux dans une position.

### Anheben

☞ Heben Sie die Unterschenkellehne am Fußende - nicht an den Matratzenbügeln - bis zur gewünschten Position hoch. Die Unterschenkellehne rastet selbsttätig ein.

### Abсенken

☞ Heben Sie die Unterschenkellehne erst bis zum oberen Anschlag an.

☞ Senken Sie die Unterschenkellehne langsam ab.

Es besteht Verletzungsgefahr, wenn die Unterschenkellehne ungebremst abstürzt.

Wird die Oberschenkellehne abgesenkt, senkt sich die Unterschenkellehne automatisch mit ab.

### Relèvement

☞ Soulevez le relève jambes en agissant sur la partie pied et non pas sur les cales matelas, jusqu'à la position haute désirée. Le relève jambes s'enclenche de lui-même.

### Abaissement

☞ Soulevez le relève jambes d'abord jusqu'au premier cran.

☞ Abaissez le relève jambes lentement.

Il y a un risque de blessure si le relève jambes est abaissé sans être freiné.

Le relève jambe s'abaisse automatiquement lorsque vous abaissez le relève-cuisses.

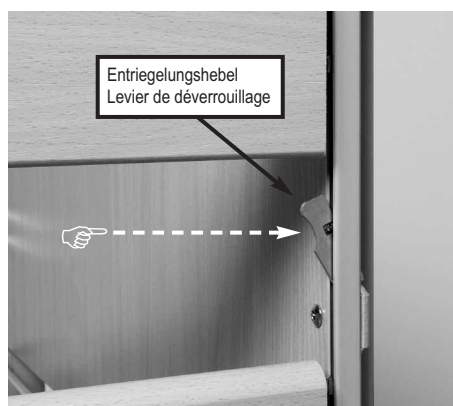

## SEITENGITTER

Seitengitter sind ein geeigneter Schutz für Patienten gegen ungewolltes Herausfallen aus dem Bett. Sie sind jedoch nicht dazu geeignet, ein beabsichtigtes Verlassen des Bettes zu verhindern.

### Anstellen

☞ Ziehen Sie die Seitengitterholme [3] jeweils an einem Ende nacheinander hoch, bis sie in der obersten Stellung an beiden Enden einrasten. Ein Verschieben nach oben oder unten darf nicht möglich sein.

☞ Prüfen Sie das Einrasten durch Druck auf die Seitengitterholme von oben.

### Abсенken

☞ Heben Sie die Seitengitterholme etwas an.

☞ Drücken Sie den Entriegelungshebel [4] und senken Sie die Seitengitterholme langsam ab.



### Spezielle Sicherheitshinweise bei Benutzung von Seitengittern:

■ Verwenden Sie nur technisch einwandfreie, unbeschädigte Seitengitter mit zugelassenen Spaltmaßen, die sicher einrasten.

■ Stellen Sie sicher, dass nur geeignete Original BURMEIER-Seitengitter eingesetzt werden, die als Zubehör von uns für das jeweilige Bettenmodell freigegeben oder bereits im Bett integriert sind.

■ Beurteilen und berücksichtigen Sie vor dem Einsatz von Seitengittern den klinischen Zustand und die Besonderheiten beim Körperbau des jeweiligen Patienten:

▶ Ist der Patient z. B. sehr stark verwirrt oder sehr unruhig, verzichten Sie möglichst auf Seitengitter und greifen Sie zu alternativen Sicherungsmaßnahmen wie Fixiergurte, Bettschürzen usw.

## BARRIÈRES LATÉRALES

Les barrières latérales sont une protection adéquate pour le patient pour empêcher toute chute accidentelle du lit. En revanche, elles ne conviennent pas pour empêcher le patient de quitter volontairement le lit.

### Elévation

☞ Tirez vers le haut les barres de barrière latérale les unes après les autres [3] à une extrémité jusqu'à ce qu'elles s'enclenchent aux deux extrémités dans leur position supérieure. Elles doivent être enclenchées de manière telle qu'il n'est pas possible de les déplacer vers le haut ou vers le bas.

☞ Contrôlez le bon enclenchement en faisant pression d'en haut sur les barres de barrière latérale.

### Abaissement

☞ Soulevez légèrement les barres de barrière latérale.

☞ Appuyez sur le levier de déverrouillage [4] et abaissez lentement les barres de barrière latérale.

### Consignes de sécurité particulières relatives à l'utilisation de barrières latérales:

■ Utilisez seulement des barrières latérales intactes et dans un état technique impeccable ayant des écarts admissibles et qui s'enclenchent de manière sûre.

■ Assurez-vous que seules des barrières latérales appropriées d'origine BURMEIER ont été mises en place ; celles-ci doivent avoir été autorisées pour le modèle de lit concerné ou être déjà intégrées au lit.

■ Avant toute utilisation des barrières latérales, évaluez et tenez compte de l'état clinique et des particularités de la constitution physique du patient concerné :

▶ Si le patient se trouve par ex. dans un état très confusionnel ou très agité, il vaut mieux renoncer aux barrières latérales au bénéfice de mesures de sécurité alternatives tels que sangles, tabliers de lit, etc.



► Bei besonders kleinen, schwächtigen Patienten ist gegebenenfalls ein zusätzlicher Schutz zur Verringerung der Seitengitter-Spaltabstände erforderlich. Verwenden Sie dann z. B. Schutzpolster (Zubehör, siehe Kapitel 8), Fixiergurte usw.

Nur so ist eine wirksame sichere Schutzfunktion gewährleistet. Die Gefahr von Einklemmen und Durchrutschen des Patienten wird verringert.

■ Verwenden Sie nur geeignete, nicht zu weiche, Matratzen nach DIN 13014 mit einer Höhe von 10 bis maximal 18 cm. Weiter sollten diese Matratzen schwer entflammbar nach DIN 597 Teil 1 und 2 sein.

■ Werden erhöhte Lagerungssysteme wie z. B. Anti-Dekubitus-Matratzen eingesetzt, muss die wirksame Höhe der Seitengitter von mindestens 22 cm über der unbelasteten Matratze gewährleistet sein. Wird dieses Maß nicht eingehalten, müssen geeignete Maßnahmen zum Schutz des Patienten getroffen werden. Dies wird durch einen Aufsatz auf die Seitengitter erreicht (Zubehör).

■ Die für die Befestigung sorgenden mechanischen Teile am Bettgestell und am Seitengitter sind regelmäßig auf etwaige Beschädigungen zu prüfen. Dies sollte nicht nur vor dem Anbringen eines Seitengitters erfolgen, sondern auch während des Gebrauchs in kürzeren Abständen (zumindest vor jedem Neueinsatz).

■ Sperren Sie bei elektrisch verstellbaren Betten, zum Schutz des Patienten vor ungewollten motorischen Verstellungen, immer die elektrische Verstellung von Rücken- und Oberschenkellehne am Handschalter, wenn die Seitengitter angestellt sind. Es besteht sonst Quetschgefahr von Gliedmaßen beim Verstellen von Rücken- und Oberschenkellehne.

■ Stellen Sie vor dem Absenken der Seitengitterholme sicher, dass sich keine Gliedmaßen des Patienten im Bewegungsbereich der Holme befinden. So vermeiden Sie Quetschungen und Verletzungen.

**Werden diese Sicherheitshinweise nicht beachtet, droht die Gefahr des Einklemmens im Seitengitter und des Herausfallens durch zu große Spaltmaße infolge von Beschädigungen, der Verwendung ungeeigneter Seitengitter oder des unvollständigen Einrastens der Seitengitter.**

## NOTABSENKUNG DER RÜCKENLEHNE

Bei Ausfall der Stromversorgung oder des elektrischen Antriebssystems lässt sich die angestellte Rückenlehne von Hand notabsenken.

**Hierzu sind unbedingt zwei Anwender erforderlich!**

► Dans le cas de patients très minces et de petite taille, il faut éventuellement prévoir une protection supplémentaire pour diminuer l'écart entre les barres des barrières latérales. Utilisez alors par ex. des pièces matelassées (accessoires, voir chapitre 8), des sangles, etc.

C'est le seul moyen de garantir une fonction de protection sûre et efficace. Vous diminuez le risque de coincement ou de glissement du patient.

■ Utilisez seulement des matelas appropriés, pas trop mous conformément aux exigences de la norme DIN 13014 ayant une hauteur de 10 à 18 cm maximum. D'autre part, ces matelas doivent être difficilement inflammables au sens de la norme DIN 597, parties 1 et 2.

■ En cas d'utilisation de systèmes de couchage plus élevés, tels que les matelas anti-escarres, la hauteur efficace de la barrière latérale doit être au moins supérieure de 22 cm à celle du matelas sans charge. Si cette mesure n'est pas respectée, l'exploitant doit prendre des mesures de sécurité supplémentaires pour protéger le patient, comme par exemple, barres d'adaptation à monter sur les barrières latérales (accessoires).

■ Vérifiez régulièrement les pièces mécaniques prévues pour la fixation sur le bâti du lit et la barrière latérale pour détecter tout endommagement éventuel. Ceci doit avoir lieu non seulement avant l'installation d'une barrière latérale, mais également à intervalles rapprochés pendant l'utilisation (au moins avant chaque nouvelle réutilisation).

■ S'agissant de lits à motorisation électrique, condannez toujours le système de réglage électrique du relèvement buste et du relèvement cuisses au moyen de la télécommande lorsque les barrières latérales sont mises en place, ceci pour protéger le patient contre des opérations de réglage inopinées, les membres du patient risquant sinon d'être coincés lors du réglage du relèvement buste et du relèvement jambes.

■ Assurez-vous, avant d'abaisser les barres des barrières latérales, qu'aucun membre du patient ne se trouve dans la zone de mouvement des barres pour éviter tout risque d'écrasement et de blessure.

**La non-observation des présentes consignes de sécurité peut causer un risque de coincement dans la barrière latérale et une chute du fait d'un écart trop grand entre les barres de la barrière, d'endommagements, de l'utilisation de barrières latérales non appropriées ou d'un mauvais enclenchement des barrières latérales.**

## REMISE À PLAT D'URGENCE DU RELÈVE-BUSTE

En cas de panne du réseau électrique ou du système d'entraînement électrique, le relèvement relevé peut être abaissé manuellement.

**Cela exige impérativement la présence d'au moins deux soignants !**



**Nichtbeachten dieser Sicherheits- und Gebrauchshinweise kann durch unkontrolliertes Abstürzen der Rückenlehne zu schweren Verletzungen bei Anwender und Patienten führen!**

Diese im äußersten Notfall anzuwendende Notabsenkung darf nur von Anwendern durchgeführt werden, welche die nachfolgend beschriebene Bedienung sicher beherrschen.

Wir empfehlen Ihnen dringend, die Notabsenkung unter Normalbedingungen mehrfach zu üben. So können sie im Notfall schnell und richtig reagieren.

**Le non respect de ces consignes de sécurité et d'utilisation risque de blesser le soignant ou le patient par la chute incontrôlée du relève-buste !**

Cette remise à plat d'urgence doit donc être seulement effectuée par des soignants qui maîtrisent parfaitement la procédure décrite ci-après.

Nous vous recommandons vivement de vous entraîner à effectuer cette remise à plat d'urgence dans des conditions normales. Vous saurez ainsi réagir mieux et plus rapidement en cas d'urgence.

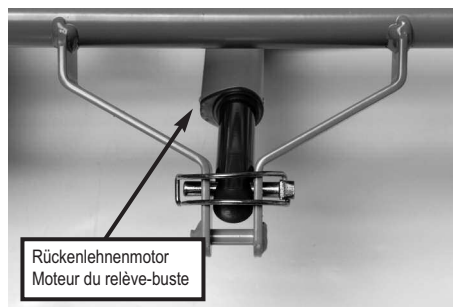

☞ Entlasten Sie die Rückenlehne vor dem Notabsenken.

☞ Der erste Anwender hebt die Rückenlehne am äußeren Rand, am Kopfteil leicht an und hält sie in dieser Stellung fest.

☞ Délestez le relève-buste avant de procéder à la descente de secours.

☞ Pour ce faire, le premier soignant soulève le relève-buste légèrement au bord extérieur du côté tête et le maintient dans cette position.

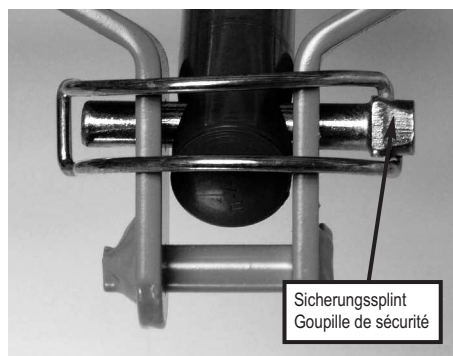

☞ Der zweite Anwender entfernt nun den Sicherungssplint. Schwenken Sie dafür den gebogenen Bügel weg und ziehen den Sicherungssplint mitsamt dem Bügel aus der Hubstange des Rückenlehnenmotors heraus.

☞ Der Motor ist nun von der Rückenlehne getrennt und fällt nach unten weg.

☞ Nun senkt der erste Anwender die Rückenlehne vorsichtig ab.

☞ Le deuxième soignant enlève ensuite la goupille de sécurité. Pour ce faire, faites pivoter l'étrier courbé pour libérer la place et retirez la goupille de sécurité avec l'étrier de la tige de levage du moteur du relève-buste.

☞ Le moteur est alors désolidarisé du relève-buste et descend.

☞ Le premier soignant abaisse maintenant le relève-buste avec précaution.



**Wenn die Rückenlehne ungebremst abstürzt, können der Patient und/oder der zweite Anwender verletzt werden!**

☞ Um das Bett wieder in den Originalzustand zu versetzen: Hubstange wieder hochschwenken und mit dem Sicherungssplint an der Aufnahme sichern und den Bügel umlegen.

**Lorsque le relève-buste descend sans être freiné, le patient et/ou le deuxième soignant risque d'être blessé.**

☞ Pour ramener le lit dans sa position d'origine : pivoter la tige de levage de nouveau vers le haut, la fixer au logement à l'aide de la goupille de sécurité et rabattre l'étrier.

## Kapitel 5

## Chapitre 5

### REINIGUNG UND DESINFEKTION

#### ALLGEMEINES

Die Reinigung ist die wichtigste Maßnahme und Voraussetzung einer erfolgreichen chemischen Desinfektion.

Im Allgemeinen ist eine routinemäßige Reinigung des Bettes, bei Benutzung durch denselben Patienten, hygienisch ausreichend.

Eine Desinfektion des Bettgestells ist nur im Falle einer sichtbaren Kontamination mit infektiösem oder potentiell infektiösem Material (Blut, Stuhl, Eiter) oder bei Vorliegen einer Infektionserkrankung auf Anordnung des Arztes erforderlich.

### NETTOYAGE ET DÉSINFECTION

#### GÉNÉRALITÉS

Le nettoyage représente la mesure et la condition la plus importante préalable à une désinfection chimique réussie.

En règle générale, le nettoyage habituel est suffisant du point de vue hygiénique tant que le lit est occupé par le même patient.

La désinfection du bâti du lit s'avère uniquement nécessaire dans le cas d'une contamination visible avec du matériel infectieux ou potentiellement infectieux (sang, selles, pus) ou sur prescription du médecin ou en cas de maladie infectieuse.

**Das Bett muss bei einem Patientenwechsel zuvor gereinigt und wischdesinfiziert werden!**



#### **Beachten Sie vor Beginn der Reinigungsarbeiten:**

- Ziehen Sie den Netzstecker aus der Steckdose und bewahren Sie ihn so auf, dass er nicht mit übermäßig viel Wasser oder Reinigungsmittel in Berührung kommt (in Plastikbeutel legen).
- Stellen Sie sicher, dass alle Stecker an dem Schaltnetzteil und den Antriebsmotoren vorschriftsmäßig eingesteckt sind.
- Keines der elektrischen Bauteile darf eine äußere Beschädigung aufweisen; sonst kann Wasser oder Reinigungsmittel eindringen. Dies kann zu Funktionsstörungen, Beschädigungen der elektrischen Bauteile führen.
- Stellen Sie vor erneuter Inbetriebnahme sicher, dass keine Restfeuchtigkeit an den elektrischen Kontakten verbleibt. Dieses geschieht durch Abtrocknen oder Ausblasen des Netzsteckers.
- Die elektrischen Komponenten dürfen keinem Wasserstrahl, keinem Hochdruckreiniger oder Ähnlichem ausgesetzt werden! Reinigung nur mit feuchten Tüchern!
- Besteht der Verdacht, dass Wasser oder sonstige Feuchtigkeit in elektrische Komponenten eingedrungen sind, ziehen Sie sofort den Netzstecker aus der Steckdose bzw. stecken Sie diesen nicht erneut in die Steckdose.  
Kennzeichnen Sie das Bett deutlich als "Defekt" und nehmen Sie das Bett außer Betrieb. Melden Sie das umgehend dem zuständigen Betreiber.
- Werden diese Vorschriften nicht eingehalten, sind erhebliche Schäden am Bett und seinen elektrischen Aggregaten und Folgefehler nicht auszuschließen!

### **REINIGUNGS- UND DESINFEKTIONSPLAN**

- Ziehen Sie die Bettwäsche ab und geben Sie diese zur Wäsche.
- Reinigen Sie alle Oberflächen einschließlich der Lattenroste und die Liegefläche aus Kunststoffeinsätzen oder Drahtgitterböden mit einem milden und umweltverträglichen Reinigungsmittel. Gleiches gilt für den Handschalter.
- Wenn das Bett mit sichtbaren Kontaminationen z.B. infektiösem oder potentiell infektiösem Material verunreinigt ist, müssen Sie das Bett nach der Reinigung wischdesinfizieren. Benutzen Sie für die jeweilige Oberfläche geeignete Desinfektionsmittel, entsprechend den gelisteten Produkten der DGHM (Deutsche Gesellschaft für Hygiene und Mikrobiologie). Gleiches

**Lorsqu'un nouveau patient doit occuper le lit, ce dernier doit avoir été nettoyé au préalable et désinfecté au chiffon !**

#### **Respectez les consignes suivantes avant de procéder au nettoyage :**

- Débranchez le lit de la prise électrique et veillez à ce que la fiche mâle n'entre pas en contact avec de l'eau ou des produits nettoyants (mettez-le dans un sac en plastique).
- Assurez-vous que toutes les fiches du bloc d'alimentation et des moteurs sont enfilées conformément aux prescriptions.
- Tous les composants électriques doivent être absolument exempts de dommages extérieurs, de l'eau ou des produits de nettoyage pouvant sinon pénétrer dans ceux-ci, ce qui peut causer des dysfonctionnements ou endommager les composants électriques.
- Avant une nouvelle mise en service, vous devez essuyer ou sécher la fiche secteur par soufflage pour garantir qu'aucune humidité résiduelle ne reste sur les connecteurs.
- Les composants électriques ne doivent pas être exposés à un jet d'eau, à un nettoyeur à haute pression ou similaire. Nettoyage seulement avec des chiffons humides !
- En cas de doute sur la pénétration d'eau ou d'autre humidité dans des composants électriques, vous devez immédiatement débrancher la fiche secteur de la prise électrique ou ne pas la rebrancher. Identifiez le lit de soins clairement comme « DEFECTUEUX » et mettez-le immédiatement hors service. Informez-en sans délai l'exploitant responsable.
- En cas de non respect de ces consignes de sécurité, vous risquez des dommages considérables du lit et de ses unités électriques ainsi que des dommages consécutifs !

### **PLANNING DE NETTOYAGE ET DE DESINFECTION**

- Enlevez le linge de lit et envoyez-le à la blanchisserie.
- Nettoyez toutes les surfaces y compris les sommiers à latte et le plan de couchage composé d'inserts en matière synthétique ou de fonds grillagés à l'aide d'un détergent doux non agressif pour l'environnement. Faites de même avec la télécommande.
- En cas de contaminations visibles du lit, par exemple avec des matières infectieuses ou potentiellement infectieuses, vous devez désinfecter le lit au chiffon après le nettoyage. Utilisez à cet effet des produits de désinfection convenant à la surface concernée conformément à la liste de produits de la DGHM (Deutsche Gesellschaft für Hygiene und Mikrobiologie = Société Allemande pour l'Hygiène et la Microbiologie). Il en est de même pour tous les lits dont les occupants sont

gilt für alle Betten von Patienten mit meldepflichtigen Erkrankungen nach § 6 des Infektionsschutzgesetzes (IfSG), Besiedlungen oder Infektionen mit multiresistenten Erregern (z. B. MRSA, VRE) und alle Betten von Intensiv- und Infektionsstationen. Dabei müssen die in der DGHM-Liste angegebenen Konzentrationen beachtet werden.

■ Eine Desinfektion der Laufrollen ist nur bei sichtbarer Kontamination mit infektiösem oder potentiell infektiösem Material erforderlich.

**Hinweis:** Eine laufende Desinfektion ist nur bei Patienten mit einem multiresistenten Erreger (z. B. MRSA) innerhalb einer Krankenanstalt erforderlich.

atteints d'une maladie à déclarer obligatoirement au sens de l'article 6 de l'Infectionsschutzgesetz (loi allemande sur la protection contre les infections), de maladies nosocomiales ou infections à germe multi-résistant (p. ex. MRSA, VRE) ainsi que pour tous les lits des stations de soins intenses et de celles dédiées au traitement des maladies infectieuses. Dans ce cas, vous devez alors respecter les concentrations indiquées dans la liste DGHM.

■ La désinfection des roulettes n'est nécessaire qu'en cas de contamination visible par du matériel infectieux ou potentiellement infectieux.

**Remarque :** Une désinfection permanente ne s'avère nécessaire que si le patient présente un germe multi-résistant (par ex. MRSA) au sein d'un établissement hospitalier.

## EINWEISUNG DER ANWENDER UND DES FACHPERSONALS

Um die richtige Vorgehensweise bei der Reinigung und Desinfektion sicherzustellen, empfehlen wir, eine entsprechende Einweisung der Anwender und des Fachpersonals durchzuführen. Dabei ist zu vermitteln, dass folgende Punkte zu beachten sind:

■ Das saubere Bett ist so in die Wohnung des Patienten zu transportieren, dass es zwischenzeitlich nicht verschmutzt oder kontaminiert werden kann.

■ Bei der Demontage des Bettes empfehlen wir, dieses unverzüglich zu reinigen und zu wischdesinfizieren. Das Fachpersonal sollte über die Besonderheiten beim Reinigungs- und Desinfektionsverfahren informiert sein und die Aufbereitung entsprechend zuverlässig durchführen (Vorgabe der Arbeitsabläufe bzw. der einzelnen Arbeitsschritte durch den Betreiber). Dabei ist darauf zu achten, dass nur DGHMgelistete Desinfektionsmittel in den dort angegebenen Konzentrationen verwendet werden.

Das Desinfektionsmittel muss für die entsprechende Oberfläche geeignet sein.

■ Das Fachpersonal sollte für diese Tätigkeit mit flüssigkeitsundurchlässigen (Einweg-) Schürzen und Handschuhen ausgerüstet sein.

■ Es sind nur frische, saubere Tücher zur Aufbereitung zu verwenden, die anschließend in die Wäsche gelangen.

■ Im Anschluss an die Aufbereitung, vor Verlassen des Einsatzortes, muss das Fachpersonal eine Desinfektion ihrer Hände durchführen, bevor es zum nächsten Einsatzort fährt. Ein entsprechender Händedesinfektionsmittelspender (mit Hubspenderaufsatz) sollte zur Ausrüstung des Fachpersonals gehören.

Die unmittelbare Reinigung des Bettes vor Ort hat den Vorteil, dass keine "unsauberen" Betten bzw. Bettenteile mit sauberen Betten im gleichen Wagen transportiert werden. Ein Verschleppen von potentiell infektiösen Keimen, die eventuell

## INITIATION DES UTILISATEURS ET DES SOIGNANTS

Afin de garantir que la bonne marche à suivre soit respectée lors du nettoyage et de la désinfection, nous recommandons une formation des utilisateurs et des soignants en la matière. Les points suivants sont alors à respecter :

■ Le lit propre est à transporter dans le logement du patient de manière à ce qu'il ne puisse pas être sali ou contaminé entretemps.

■ Après le démontage du lit, nous recommandons de le nettoyer et de désinfecter au chiffon immédiatement. Le personnel doit avoir été informé en ce qui concerne les particularités de la méthode de nettoyage et de désinfection et être en mesure d'en effectuer la préparation de manière fiable (définition du déroulement du travail et des différentes phases de travail par l'exploitant). Veillez en particulier à ce que les produits de désinfection de la liste DGHM soient utilisés dans les concentrations indiquées.

Le produit désinfectant doit être approprié à la surface concernée.

■ Les soignants doivent être équipés de tabliers imperméables aux liquides et de gants (jetables) pour effectuer ces tâches.

■ Utiliser uniquement des chiffons neufs et propres qui sont ensuite mis au lavage.

■ Après la préparation et avant de quitter le lieu d'utilisation, le personnel qualifié doit se désinfecter les mains avant de se rendre sur le prochain lieu de travail. Un distributeur de produit désinfectant pour les mains (avec adaptateur à levage) doit faire partie de l'équipement du personnel qualifié.

Le nettoyage immédiat du lit sur place présente l'avantage que des lits ou éléments de lits « sales » ne peuvent pas être transportés avec des lits propres dans le même chariot. Les germes collant éventuellement au bâti de lit ne peuvent pas être véhiculés à d'autres endroits. Une transmission de germes au sens d'une

am benutzten Bettgestell haften, wird auf diese Weise ver- hindert. Eine Übertragung von Keimen im Sinne einer nosokomialen Infektion wird bei konsequenter Beachtung dieser Empfehlungen sicher vermieden.

Wenn die Betten nicht gleich wieder zum Einsatz kommen, sollten diese vor Verstauben, vor versehentlicher Verschmutzung und vor Kontamination abgedeckt gelagert werden.

## REINIGUNGS- UND DESINFEKTIONSMITTEL

Beachten Sie die folgenden Empfehlungen, damit die Gebrauchsfähigkeit dieses Bettes möglichst lange erhalten bleibt:

- Die Oberflächen müssen unversehrt sein, jede Beschädigung muss unverzüglich ausgebessert werden.
- Wir empfehlen eine (feuchte) Wischreinigung. Bei der Auswahl des Reinigungsmittels sollte darauf geachtet werden, dass es mild (haut- und oberflächenschonend) und umweltverträglich ist. Im Allgemeinen kann ein haushaltsübliches Reinigungsmittel verwendet werden.
- Zur Reinigung und Pflege der lackierten Metallteile ist ein feuchtes Tuch unter Verwendung handelsüblicher, milder Haushaltsreiniger geeignet.
- Zur Wischdesinfektion sollte das eingesetzte Desinfektionsmittel ein für den Bedarf zugelassenes, DGHM-gelistetes (in der dort empfohlenen Konzentration) Desinfektionsmittel sein. Mittel und Konzentrationen, wie sie in der Liste des Robert Koch-Institutes (bzw. des ehemaligen Bundesgesundheitsamtes) angegeben sind, müssen nur im Seuchenfall gemäß des Infektionsschutzgesetzes nur auf Anordnung des zuständigen Gesundheitsamtes eingesetzt werden.
- Trotz der sehr guten mechanischen Beständigkeit sollten Kratzer, Stöße, die durch die komplette Lackschicht hindurchgehen wieder mit geeigneten Reparaturmitteln gegen Eindringen von Feuchtigkeit verschlossen werden. Wenden Sie sich an BURMEIER oder an einen Fachbetrieb Ihrer Wahl.



Vorsicht!  
Prudence !

- Verwenden Sie keine Scheuermittel, Edelstahlpflegemittel und schleifmittelhaltigen Reinigungsmittel oder Putzkissen. Hierdurch kann die Oberfläche beschädigt werden.



Wichtig!  
Important !

### Hinweis:

Flächendesinfektionsmittel auf Aldehydbasis haben in aller Regel den Vorteil, dass sie ein breites Wirkspektrum aufweisen, einen relativ geringen Eiweißfehler haben und umweltverträglich sind. Ihr Hauptnachteil besteht in ihrem Allergisierung- und Irritationspotential. Präparate auf Basis von Glucoprotamin haben diesen Nachteil nicht und sind ebenfalls sehr gut wirksam, meist aber etwas teurer. Desinfektionsmittel auf Basis von chlorabspaltenden

infection nosocomiale est évitée avec certitude dans la mesure où ces recommandations sont respectées scrupuleusement.

Si les lits ne doivent pas être remis en service immédiatement, il convient de les protéger de la poussière, de toute souillure accidentelle et de toute contamination couverts lors de leur stockage.

## PRODUITS DE NETTOYAGE ET DE DÉSINFECTION

Veuillez respecter les recommandations ci-après afin de conserver ce lit aussi longtemps que possible en bon état d'utilisation :

- Les surfaces ne doivent présenter aucune détérioration, tout dommage doit être réparé immédiatement.
- Nous recommandons un nettoyage au chiffon (humide). Choisissez un produit désinfectant non agressif (non agressif pour la peau et pour les surfaces) et qui ne nuit pas à l'environnement. En règle générale, les détergents usuels ménagers peuvent convenir.
- Pour le nettoyage et l'entretien des parties métalliques laquées, un chiffon humide avec un détergent ménager doux du commerce convient très bien.
- Le désinfectant utilisé pour la désinfection au chiffon doit être un produit autorisé et listé par la DGHM (avec la concentration qui y est indiquée). Les produits et concentrations indiqués par la liste de l'Institut Robert Koch (et l'ancien Service fédéral allemand de la santé) ne sont nécessaires qu'en cas d'épidémie suivant la loi (allemande) sur la protection contre les infections et sur ordre du service de santé compétent.
- Malgré la bonne résistance mécanique, il est conseillé de réparer les rayures et les traces de chocs qui traversent la couche de laque à l'aide de produits réparateurs appropriés pour empêcher toute pénétration d'humidité. Adressez-vous à BURMEIER où à une entreprise spécialisée de votre choix.

- N'utilisez pas de poudres à récurer, de produits d'entretien pour l'inox ou encore de produits et tampons de récurage contenant des substances abrasives. Ils risquent d'endommager la surface.

### Remarque :

Les désinfectants pour grandes surfaces sur base d'aldéhyde présentent en général l'avantage d'avoir un grand éventail d'action, un défaut de protéine relativement faible et de ne pas nuire à l'environnement. Leur potentiel allergisant et irritant présente leur principal inconvénient. Les préparations à base de glucoprotamine ne présentent pas cet inconvénient, sont également très efficaces, mais souvent un peu plus chères. Les désinfectants à base de

Verbindungen können hingegen für Metalle, Kunststoffe, Gummi und andere Materialien bei längerem Kontakt oder zu hohen Konzentrationen korrosiv wirken. Darüber hinaus haben diese Mittel einen höheren so genannten Eiweißfehler, sind schleimhautreizend und weisen eine schlechte Umweltverträglichkeit auf.

#### UMGANG MIT DESINFEKTIONSMITTEL

- Befolgen Sie die Gebrauchsanweisungen für die jeweiligen Produkte und deren Hersteller. Beachten Sie die exakte Dosierung! Wir empfehlen automatische Dosiergeräte.
- Setzen Sie die Lösung stets mit kaltem Wasser an, um schleimhautreizende Dämpfe zu vermeiden.
- Tragen Sie Handschuhe, um direkten Hautkontakt zu vermeiden.
- Bewahren Sie angesetzte Flächendesinfektionsmittellösungen nicht in offenen Gefäßen mit schwimmenden Reinigungslappen auf. Verschließen Sie die Gefäße!
- Benutzen Sie verschließbare Flaschen mit Pumpdosierspender für die Benetzung der Reinigungslappen.
- Lüften Sie den Raum nach durchgeführter Flächendesinfektion.
- Führen Sie eine Wischdesinfektion durch, keine Sprühdesinfektion! Bei einer Sprühdesinfektion wird ein großer Teil des Desinfektionsmittels als Sprühnebel freigesetzt und somit inhaliert.
- Darüber hinaus kommt dem Wischeffekt eine bedeutende Rolle zu.
- Verwenden Sie keinen Alkohol für größere Flächen.

combinaisons séparatrices de chlore en revanche risquent d'agir de manière corrosive sur des métaux, caoutchoucs et autres matières en cas de contact prolongé ou de trop fortes concentrations. De plus, ces produits présentent ce que l'on appelle une erreur de protéine, irritent les muqueuses et sont peu biodégradables.

#### MANIPULATION DES PRODUITS DE DÉSINFECTION

- Observez le mode d'emploi du produit utilisé ainsi que les instructions du fabricant. Respectez exactement le dosage. Nous recommandons des doseurs automatiques.
- Préparez toujours la solution avec de l'eau froide pour éviter des vapeurs qui irriteraient les muqueuses.
- Portez des gants pour éviter tout contact direct avec la peau.
- Ne conservez jamais les solutions de désinfectants pour grandes surfaces dans des récipients ouverts avec les chiffons de nettoyage qui trempent dedans. Fermez les récipients!
- Utilisez des bouteilles qui peuvent être refermées et équipées des pompes de dosage pour humecter les chiffons de nettoyage.
- Aérez la pièce après avoir procédé à une désinfection de grande surface.
- Désinfectez au chiffon, non pas au vaporisateur. Ceci libérerait une grande partie du désinfectant sous forme de brouillard qui est ensuite inhalé.
- En outre, il est important d'essuyer au chiffon pour obtenir un bon effet.
- Ne pas utiliser d'alcool pour des grandes surfaces.

## Kapitel 6

## Chapitre 6

### INSTANDHALTUNG

#### Gesetzliche Grundlagen

Betreiber von Pflegebetten sind gemäß der

- ◆ Medizinprodukte-Betreiberverordnung § 4 (Instandhaltung)
- ◆ Berufsgenossenschafts-Vorschrift DGUV A3 (Prüfung ortveränderlicher elektrischer Betriebsmittel in gewerblichem Einsatz)

dazu verpflichtet, den sicheren Zustand von Medizinprodukten über die gesamte Einsatzdauer zu bewahren. Hierzu gehören auch eine regelmäßig durchgeführte fachgerechte Wartung sowie regelmäßige Sicherheitsprüfungen.

Bei dem privaten Erwerb eines Bettes (keine gewerbliche Nutzung) ist die regelmäßige Sicherheitsprüfung nicht verpflichtend, wird aber vom Hersteller empfohlen.

### MAINTENANCE

#### Bases légales

Conformément à

- ◆ la Medizinprodukte-Betreiberverordnung (réglementation allemande pour les exploitants de dispositifs médicaux) § 4 /maintenance)
- ◆ la directive de l'Union professionnelle DGUV A3 (vérification de dispositifs électriques à emplacement variable lors d'une utilisation commerciale),

il incombe aux exploitants de lits de soins de prendre toutes les mesures nécessaires pour que les dispositifs médicaux soient toujours dans un état conforme à la sécurité pendant toute leur durée d'utilisation. Ceci inclut également un entretien régulier dans les règles de l'art ainsi que des contrôles de sécurité à intervalles réguliers.

Lors de l'acquisition privée d'un lit (pas d'utilisation à des fins professionnelles), le contrôle de sécurité régulier n'est pas obligatoire mais il est recommandé par le fabricant.



**Wichtig!  
Important !**

### Hinweise für Betreiber

Dieses Bett ist so konstruiert und gebaut, dass es über einen langen Zeitraum sicher funktionieren kann. Bei sachgemäßer Bedienung und Anwendung hat dieses Bett, eine zu erwartende Lebensdauer von 2 bis 8 Jahren. Die Lebensdauer richtet sich nach Einsatzbedingungen und -häufigkeit.



**Warnung!  
Avertissement !**

Durch wiederholten Transport, Auf- und Abbau, unsachgemäßen Betrieb sowie Langzeiteinsatz ist es nicht auszuschließen, dass Beschädigungen, Defekte und Verschleißerscheinungen eintreten können. Diese Mängel können zu Gefährdungen führen, wenn sie nicht rechtzeitig erkannt und behoben werden.

Daher existieren gesetzliche Grundlagen zur Durchführung regelmäßiger Prüfungen, um den sicheren Zustand dieses Medizinproduktes dauerhaft zu gewährleisten.

Gemäß § 4 der Medizinprodukte-Betreiberverordnung obliegt dem Betreiber die Instandhaltung. Aus diesem Grunde sind nachfolgend beschriebene regelmäßige Inspektionen und Funktionskontrollen sowohl vom Betreiber als auch von den Anwendern vorzunehmen.

**Weisen Sie die Anwender auf nachfolgende durchzuführende Prüfung hin.**

### DURCH DEN ANWENDER

Neben den regelmäßigen umfangreichen Prüfungen durch technisches Fachpersonal muss auch der normale Anwender (Pflegerkraft, betreuende Angehörige usw.) in kürzeren, regelmäßigen Abständen, sowie vor jeder Neubelegung eine minimale Sicht- und Funktionsprüfung vornehmen.



**Warnung!  
Avertissement !**

■ Besteht der Verdacht, dass eine Beschädigung oder Funktionsstörung vorliegt, ist das Bett sofort außer Betrieb zu nehmen und vom Stromnetz zu trennen, bis ein Austausch oder eine Reparatur der schadhaften Teile erfolgt ist!

■ Wenden Sie sich für den Austausch oder eine Reparatur der schadhaften Teile an Ihren zuständigen Betreiber.

### Empfehlung:

Alle elektrischen und mechanischen Komponenten einmal monatlich überprüfen. Zusätzlich das Netzkabel und das Handschalterkabel nach jeder aufgetretenen mechanischen Belastung und nach jedem Standortwechsel überprüfen.

Hierzu dient die folgende Checkliste auf **Seite 36**.

### Consignes pour l'exploitant

Ce lit a été conçu et construit de manière telle qu'il peut fonctionner en toute sécurité pendant une longue durée. Dans la mesure où il est utilisé et piloté selon les règles de l'art, il a une durée de vie de 2 à 8 ans. Cette durée de vie dépend des conditions de service et de la fréquence de l'utilisation.

Suite à des transports, montages et démontages fréquents ainsi qu'à un service non conforme aux prescriptions et une longue durée d'utilisation, il ne peut pas être exclu que des dommages, défaillances et phénomènes d'usure se produisent. Ces défauts peuvent être source de dangers s'ils ne sont pas détectés et éliminés en temps utile.

C'est pourquoi il existe des réglementations légales pour la réalisation des contrôles réguliers et pour assurer durablement l'état sûr de ces produits médicaux.

Aux termes de l'article 4 de la Medizinprodukte-Betreiberverordnung (réglementation allemande pour les exploitants de dispositifs médicaux), il incombe à l'exploitant d'assurer la maintenance. Les inspections et contrôles fonctionnels réguliers décrits ci-après doivent donc être effectués aussi bien par l'exploitant que par les soignants.

**Attirez l'attention des soignants sur le contrôle suivant à effectuer.**

### PAR LE SOIGNANT

Outre les contrôles complets réguliers à effectuer par le personnel technique qualifié, l'utilisateur normal (soignant, membres de la famille s'occupant du patient etc.) doit également procéder à un contrôle visuel et à un contrôle fonctionnel à intervalles réguliers rapprochés ainsi qu'avant toute occupation du lit par un nouveau patient.

■ En cas de dommage présumé ou dysfonctionnement éventuel, le lit de soins doit être mis hors service immédiatement et couper du réseau électrique jusqu'à ce qu'il ait été réparé ou que les pièces défectueuses aient été remplacées.

■ Adressez-vous à votre exploitant pour le remplacement ou la réparation de pièces défectueuses.

### Recommandation:

Contrôlez une fois par mois tous les composants électriques et mécaniques. D'autre part, le câble réseau et le câble de la télécommande doivent être contrôlés suite à toute surcharge mécanique et après chaque changement de place.

Utilisez pour cela la check-list de la **page 37**.

Checkliste : Prüfprotokoll durch den Anwender

| Prüfung  |                                | OK | Nicht OK | Fehlerbeschreibung |
|--|--------------------------------|----|----------|--------------------|
| <b>Sichtprüfung der elektrischen Komponenten</b>     |                                |    |          |                    |
| Handschalter, -kabel                                 | Beschädigung, Kabelverlegung   |    |          |                    |
| Netzkabel  | Beschädigung, Kabelverlegung   |    |          |                    |
| Handschalter   | Beschädigung, Folie            |    |          |                    |
| Schaltnetzteil                                       | Beschädigung, Kabelverlegung   |    |          |                    |
| <b>Sichtprüfung der mechanischen Komponenten</b>     |                                |    |          |                    |
| Aufrichter, -aufnahmen                               | Beschädigung, Verformungen     |    |          |                    |
| Bettgestell  | Beschädigung, Verformungen     |    |          |                    |
| Federholzplatten                                     | Beschädigung, Splitterbildung  |    |          |                    |
| Holzumbau  | Beschädigung, Splitterbildung  |    |          |                    |
| Liegeflächenrahmen                                   | Beschädigung, Verformungen     |    |          |                    |
| Seitengitterholme                                    | Beschädigung, Splitterbildung  |    |          |                    |
| <b>Funktionsprüfung der elektrischen Komponenten</b> |                                |    |          |                    |
| Handschalter   | Funktionstest, Sperrfunktion   |    |          |                    |
| Zugentlastung, Verbindungskabel des Schaltnetzteils  | Fester Sitz                    |    |          |                    |
| <b>Funktionsprüfung der mechanischen Komponenten</b> |                                |    |          |                    |
| Notabsenkung der Rückenlehne                         | Test laut Gebrauchsanweisung   |    |          |                    |
| Laufrollen   | Fahren und Bremsen             |    |          |                    |
| Rändelschrauben                                      | Fester Sitz                    |    |          |                    |
| Seitengitter   | Sicheres Einrasten, Entriegeln |    |          |                    |
| Unterschenkellehne                                   | Einrasten                      |    |          |                    |
| Zubehör (z.B. Aufrichter, Triangelgriff)             | Befestigung, Beschädigung      |    |          |                    |
| <b>Unterschrift des Prüfers:</b>                     | <b>Ergebnis der Prüfung:</b>   |    |          | <b>Datum:</b>      |

**Check-list : Constat de contrôle par l'utilisateur**

| Contrôle  |   | OK | pas ok | Description du défaut |
|---|---|----|--------|-----------------------|
| <b>Contrôle visuel des composants électriques</b>             |   |    |        |                       |
| Télécommande, câble   | Dommages, câblage                           |    |        |                       |
| Câble de secteur  | Dommages, câblage                           |    |        |                       |
| Télécommande  | Dommages, film                              |    |        |                       |
| Commande pilote   | Dommages, câblage                           |    |        |                       |
| <b>Contrôle visuel des composants mécaniques</b>              |   |    |        |                       |
| Potence, logement de potence                                  | Dommages, déformations                      |    |        |                       |
| Bâti du lit   | Dommages, déformations                      |    |        |                       |
| Lattes en bois élastique                                      | Dommages, formation d'échardes              |    |        |                       |
| Contour bois  | Dommages, formation d'échardes              |    |        |                       |
| Cadre surface couchage  | Dommages, déformations                      |    |        |                       |
| Barres de barrières latérales                                 | Dommages, formation d'échardes              |    |        |                       |
| <b>Test de fonctionnement des composants électriques</b>      |   |    |        |                       |
| Télécommande  | Test de fonctionnement, fonction de blocage |    |        |                       |
| Collier de serrage, câble de connexion du bloc d'alimentation | Bonne tenue                                 |    |        |                       |
| <b>Test de fonctionnement des composants mécaniques</b>       |   |    |        |                       |
| Remise à plat d'urgence du relève-buste                       | Test selon manuel d'utilisation             |    |        |                       |
| Roulettes   | Freiner et rouler                           |    |        |                       |
| Vis moletées  | Bonne tenue                                 |    |        |                       |
| Barrières latérales   | Enclenchement sûr, déverrouillage           |    |        |                       |
| Relève jambes   | Enclenchement                               |    |        |                       |
| Accessoires (ex. : potence, poignée en triangle)              | Fixation, dommages                          |    |        |                       |
| <b>Signature du contrôleur:</b>                               | <b>Résultats du contrôle :</b>              |    |        | <b>Date:</b>          |

## DURCH DEN BETREIBER

**Der Betreiber dieses Bettes ist nach MPBetreibV § 4 verpflichtet, bei jedem Neuaufbau, jeder Instandhaltung und im laufenden Betrieb regelmäßige Prüfungen durchzuführen, um den sicheren Zustand dieses Bettes zu gewährleisten.**

Diese Prüfungen sind im Rahmen der regelmäßigen Wartungsarbeiten je nach Einsatzbedingungen gemäß der MPBetreibV § 4 und von den Berufsgenossenschaften für ortveränderliche elektrische Betriebsmittel in gewerblichem Einsatz vorgeschriebenen Prüfungen nach DGUV A3 zu wiederholen.

- ◆ Halten Sie die Reihenfolge bei der Prüfung nach DIN EN 62353 ein:
  - I. Inspektion durch Besichtigung
  - II. Elektrische Messung
  - III. Funktionsprüfung
- ◆ Die Durchführung der Funktionsprüfung, und die Bewertung und Dokumentation der Prüfergebnisse darf gemäß MPBetreibV § 4 nur durch sachkundige Personen erfolgen, die die notwendigen Voraussetzungen und erforderlichen Mittel zur ordnungsgemäßen Ausführung besitzen.
- ◆ Die Durchführung der elektrischen Messung nach DIN EN 62353 darf bei Vorhandensein geeigneter Messmittel auch von einer elektrotechnisch unterwiesenen Person [im Sinne der DGUV A3] mit medizinischen und gerätespezifischen Zusatzkenntnissen erfolgen.
- ◆ Die Bewertung und Dokumentation der Prüfergebnisse darf nur durch eine Elektrofachkraft mit medizinischen und gerätespezifischen Zusatzkenntnissen erfolgen.
- ◆ Die Elektrische Messung umfasst nur eine Ableitstromprüfung des externen Schaltnetzteils, nicht des Bettes selbst.  
Somit ist das Bett nach einem Austausch des Schaltnetzteils gegen ein intaktes Schaltnetzteil sofort weiter betriebsbereit.
- ◆ BURMEIER bietet als Dienstleistung die Ableitstromprüfung der Schaltnetzteile an. Hierzu sind die Schaltnetzteile an BURMEIER zu schicken. Sie erhalten geprüfte Schaltnetzteile im Austausch zurück. Sprechen Sie uns für weitere Details hierzu an; Adresse siehe Seite 44.

## PAR L'EXPLOITANT

**Aux termes de la MPBetreibV § 4, il incombe à l'exploitant de contrôler le lit lors de chaque nouvelle installation du lit et de faire des contrôles réguliers pendant le service courant pour s'assurer de l'état sûr du sommier à barrières.**

Ces contrôles sont à répéter dans le cadre des travaux de maintenance réguliers suivant les conditions d'utilisation conformément à la MPBetreibV § 4 et aux contrôles prescrits par les mutuelles d'assurance pour les produits de consommation électrique changeant de place dans le cadre de leur utilisation professionnelle selon DGUV A3 (ancienne VBG4).

- ◆ Observez l'ordre du contrôle conformément à DIN EN 62353 :
  - I. Contrôle visuel
  - II. Mesure électrique
  - III. Contrôle de fonctionnement
- ◆ Conformément à la MPBetreibV § 4, le contrôle de fonctionnement lui-même ainsi que l'évaluation et la documentation des résultats des contrôles doivent obligatoirement être confiés à des personnes expertes en la matière qui possèdent les connaissances et les moyens nécessaires pour assurer en bonne et due forme.
- ◆ Les mesures électriques selon DIN EN 62353 peuvent également être exécutées, en cas d'existence d'instruments de mesure appropriés par une personne formée en matière électrotechnique (aux termes de la DGUV A3 (ancienne VBG 4)) et possédant des connaissances supplémentaires en matière de médecine et sur ces appareils spécifiques.
- ◆ L'évaluation et la documentation des résultats des contrôles doivent obligatoirement être confiées à un électricien spécialisé possédant des connaissances supplémentaires en matière de médecine et sur ces appareils spécifiques.
- ◆ La mesure électrique comprend uniquement un contrôle du courant de fuite du bloc d'alimentation externe, pas du lit lui-même. Le lit est donc immédiatement prêt à l'utilisation après un remplacement du bloc d'alimentation contre un bloc intact.
- ◆ BURMEIER offre comme prestation le contrôle du courant de fuite des blocs d'alimentation. Pour ce faire, envoyez les blocs d'alimentation à BURMEIER. Vous recevrez en retour des blocs d'alimentation testés en remplacement. Veuillez nous consulter pour de plus amples détails à ce sujet; adresse voir page 44.

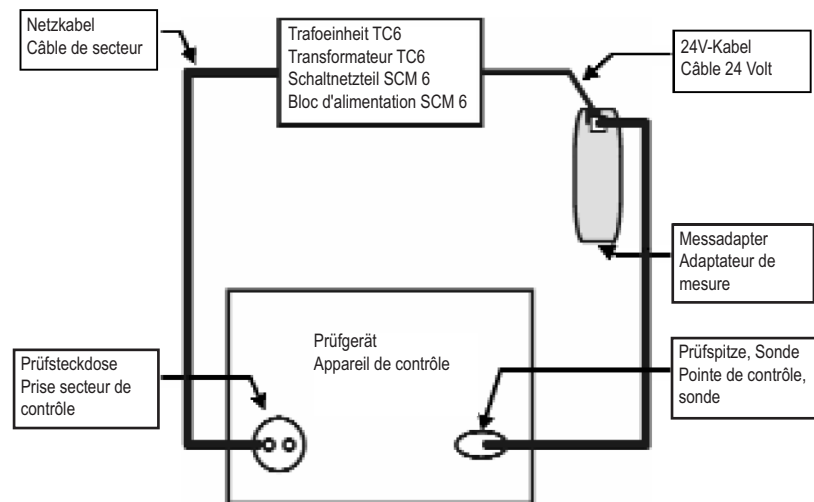
**Vorbereitung:**

- Ziehen Sie den Netzstecker des Schaltnetzteils aus der Steckdose.
- Ziehen Sie das 24-Volt-Kabel des Schaltnetzteils aus der Anschlussbuchse.
- Stecken Sie den Stecker des 24-Volt-Kabels in den Messadapter (Sonderzubehör; auf Anfrage bei BURMEIER erhältlich).
- Verbinden Sie den Messadapter mit dem Anschluss "Prüfspitze, Sonde" o.ä. des Prüfgerätes.
- Stecken Sie den Netzstecker des Schaltnetzteils in die Prüfsteckdose des Prüfgerätes.

**Prüfverfahren:**

- Ableitstromprüfung: direkt oder Differenzstrom nach DIN EN 62353
- Führen Sie eine Ableitstromprüfung gemäß den Angaben des Prüfgeräteherstellers durch.

**Grenzwert:**

- Ableitstrom I Abl kleiner als 0,1 mA.

**Prüfzyklus:**

Wir empfehlen eine jährliche Sicht und Funktionsprüfung. Wenn diese Prüfung bestanden wurde, genügt eine elektrische Messung alle zehn Jahre.

Unter nachweislicher Einhaltung der 2%-Fehlerquote (siehe auch DGUV A3: § 5, Tabelle 1B) kann der Prüfzyklus auf maximal zwei Jahre verlängert werden.



Besteht der Verdacht, dass eine Beschädigung oder Funktionsstörung vorliegt, ist das Bett sofort außer Betrieb zu nehmen und vom Stromnetz zu trennen, bis eine Reparatur oder ein Austausch der schadhaften Teile erfolgt ist!

**Préparatif :**

- Débranchez la fiche secteur du bloc d'alimentation hors de la prise électrique.
- Débranchez le câble 24 Volt du bloc d'alimentation hors de la douille de raccordement.
- Enfichez la prise secteur du câble 24 Volt dans l'adaptateur de mesure (accessoire spécial; disponible sur demande à BURMEIER).
- Reliez l'adaptateur de mesure au raccord « pointe de test, sonde » ou similaire de l'appareil de contrôle.
- Enfichez le bloc d'alimentation dans la prise de contrôle de l'appareil de contrôle.

**Méthode de contrôle :**

- Contrôle du courant de fuite : courant direct ou différentiel selon DIN EN 62353
- Effectuez un contrôle du courant de fuite conformément aux indications du fabricant de l'appareil de contrôle.

**Valeur seuil :**

Courant de fuite I fuite inférieure à 0,1 mA.

**Cycle de contrôle :**

Nous recommandons un contrôle visuel et du fonctionnement une fois par an. Si ce contrôle a été réussi, une mesure électrique tous les dix ans suffit.

En respectant un taux d'erreur prouvé de 2% (voir aussi DGUV A3 : § 5, tableau 1B), le cycle de contrôle de l'inspection et le contrôle du fonctionnement peut être prolongé au maximum de deux ans.

En cas de doute de dommage ou dysfonctionnement éventuel, le lit de soins doit être mis hors service immédiatement et couper du réseau électrique jusqu'à ce qu'il ait été réparé ou que les pièces défectueuses aient été remplacées.

Die Prüfprotokoll-Vorlagen auf den **Seiten 40 und 41** sollten verwendet werden.

Veillez utiliser les formulaires de procès-verbal de contrôle que vous trouverez aux **pages 42 et 43**.

|   |   |   |                      |                           |
|---|---|---|----------------------|---------------------------|
| <b>Auftraggeber / med. Einrichtung / Praxis:</b>  |   |   |                      |                           |
| <b>Anschrift:</b>   |   |   |                      |                           |
| Es wurde durchgeführt: <input type="checkbox"/> Wiederholungsprüfung  |   | <input type="checkbox"/> Prüfung vor der Erst-Inbetriebnahme    |                      |                           |
| <input type="checkbox"/> _____  |   | <input type="checkbox"/> Prüfung nach Reparatur/ Instandsetzung |                      |                           |
| Geräteart: <input type="checkbox"/> Krankenhausbett <input checked="" type="checkbox"/> Pflegebett  | Schutzklasse: <input type="checkbox"/> I <input checked="" type="checkbox"/> II |   |                      |                           |
| Bettentyp: <i>ARMINIA III 24 Volt</i>   | Inventarnummer:   |   |                      |                           |
| Standort:   | Seriennummer:   |   |                      |                           |
| Nutzungsstufe (IEC60601-2-52): <input type="checkbox"/> 1 <input type="checkbox"/> 2 <input type="checkbox"/> 3 <input type="checkbox"/> 4 <input type="checkbox"/> 5 |   |   |                      |                           |
| Hersteller: <i>Burmeier GmbH &amp; Co. KG</i>   | Anwendungsteile: <i>keine</i>   |   |                      |                           |
| Verwendete Prüfgeräte (Typ/ Inventarnummer):  | 1.  |   |                      |                           |
| Klassifizierung nach MPG: <i>Klasse I</i>   | 2.  |   |                      |                           |
| <b>I. Sichtprüfung</b>  |   | <b>ok</b>   | <b>nicht<br/>ok</b>  | <b>Mangelbeschreibung</b> |
| <b>Sichtprüfung der elektrischen Komponenten</b>  |   |   |                      |                           |
| Aufkleber und Typenschilder   | Vorhanden, lesbar   |   |                      |                           |
| Gehäuse des Schaltnetzteils   | Beschädigung  |   |                      |                           |
| Gehäuse und Hubrohre der Motoren  | Korrektter Sitz, Beschädigung   |   |                      |                           |
| Motorbolzen   | Korrektter Sitz der Sicherungsscheibe   |   |                      |                           |
| Handschalter  | Beschädigung, Folie   |   |                      |                           |
| Motoren- und Handschalter-Kabel   | Beschädigung, Kabelverlegung  |   |                      |                           |
| Stecker des Kabelbaums/Schaltnetzteils  | Vorhanden, korrekter Sitz   |   |                      |                           |
| <b>Sichtprüfung der mechanischen Komponenten</b>  |   |   |                      |                           |
| Aufkleber und Typenschilder   | Vorhanden, lesbar   |   |                      |                           |
| Sichere Arbeitslast/Patientengewicht  | Vorhanden, lesbar   |   |                      |                           |
| Aufrichter, -aufnahmen  | Beschädigung, Verformungen  |   |                      |                           |
| Bettgestell   | Beschädigung, Verformungen  |   |                      |                           |
| Federholzplatten  | Beschädigung, Splitterbildung   |   |                      |                           |
| Laufrollen  | Beschädigung  |   |                      |                           |
| Liegefläche   | Beschädigung, Verformungen  |   |                      |                           |
| Holzumbau   | Beschädigung, Splitterbildung   |   |                      |                           |
| Schweißnähte  | Gerissene Schweißnähte  |   |                      |                           |
| Seitengitterholme   | Beschädigung, Splitterbildung   |   |                      |                           |
| Rändelschrauben   | Fester Sitz   |   |                      |                           |
| Verschleißteile, wie Gelenkpunkte   | Beschädigung  |   |                      |                           |
| Sicherungsring Rücken- / Oberschenkellehne  | korrekter Sitz  |   |                      |                           |
| <b>II. Elektrische Messung nach DIN EN 62353:2015-10 (Geräteableitstrom, direkt)</b>  |   |   |                      |                           |
| Hierbei wie folgt vorgehen:   |   | <b>ok</b>   | <b>nicht<br/>ok</b>  | <b>Mangelbeschreibung</b> |
| 1. Schaltnetzteil in Prüfsteckdose des Messgerätes einstecken.  |   |   |                      |                           |
| 2. Speziellen Kupplungsstecker in den Stecker des 24V-Verbindungskabels einstecken.<br>Der Kupplungsstecker ist bei BURMEIER erhältlich.                              |   |   |                      |                           |
| 3. Sonde des Messgerätes an Kupplungsstecker anschließen.   |   |   |                      |                           |
| 4. Messvorgang am Messgerät starten.  |   |   |                      |                           |
|   | Grenzwert   | Wert der<br>Erstmessung   | Aktueller<br>Istwert |                           |
| Ergebnis: Bett SK II (Typ B)  | 0,1 mA  | mA  | mA                   |                           |

| III. Funktionsprüfung  |   | ok                          | nicht ok | Mangelbeschreibung |
|--|---|-----------------------------|----------|--------------------|
| <b>Funktionsprüfung der elektrischen Komponenten</b>   |   |                             |          |                    |
| Endlagenabschaltung der Motoren  | Automatisches Abschalten                      |                             |          |                    |
| Handschalter, Sperrfunktion  | Test lt. Gebrauchsanweisung                   |                             |          |                    |
| Motoren  | Unnormale Geräusentwicklung                   |                             |          |                    |
| Motoren  | Test lt. Gebrauchsanweisung                   |                             |          |                    |
| Zugentlastung des Netzkabels   | Netzkabel fest verschraubt                    |                             |          |                    |
| <b>Funktionsprüfung der mechanischen Komponenten</b>   |   |                             |          |                    |
| Gelenke und Drehpunkte   | Leichtgängigkeit                              |                             |          |                    |
| Haltegriff mit Gurtband  | Sicherer Halt                                 |                             |          |                    |
| Laufrollen   | Fahren und Bremsen                            |                             |          |                    |
| Notabsenkung der Rückenlehne   | Test lt. Gebrauchsanweisung                   |                             |          |                    |
| Seitengitter   | Sicheres Einrasten, sicherer Halt, Entriegeln |                             |          |                    |
| Unterschenkellehne   | Einrasten                                     |                             |          |                    |
| Zubehör (z. B. Aufrichter, Haltegriff)   | Befestigung, Beschädigung, Eignung            |                             |          |                    |
| <b>Ergebnis der Prüfung:</b>   |   |                             |          |                    |
| <b>Alle Werte im zulässigen Bereich:</b> <input type="checkbox"/> ja <input type="checkbox"/> nein   |   | <b>Nächster Prüftermin:</b> |          |                    |
| <b>Die Prüfung wurde bestanden:</b> <input type="checkbox"/> ja <input type="checkbox"/> nein  |   |                             |          |                    |
| <b>Falls Prüfung nicht bestanden:</b> <input type="checkbox"/> Defekt, Bett nicht verwenden ! => Instandsetzung<br><input type="checkbox"/> Defekt, Bett nicht verwenden ! => Aussonderung<br><input type="checkbox"/> Bett entspricht nicht den Sicherheitsvorgaben |   |                             |          |                    |
| <b>Prüfmarke wurde angebracht:</b> <input type="checkbox"/> ja <input type="checkbox"/> nein   |   |                             |          |                    |
| <b>Zu diesem Prüfprotokoll gehören:</b>  |   |                             |          |                    |
| <b>Bemerkungen:</b>  |   |                             |          |                    |
| <b>Geprüft am:</b>   | <b>Prüfer:</b>                                | <b>Unterschrift:</b>        |          |                    |
| <b>Bewertet am:</b>  | <b>Betreiber/ Fachkraft:</b>                  | <b>Unterschrift:</b>        |          |                    |

| Donneur d'ordre/ établissement méd.  |  |   |                        |                       |
|--|--|---|------------------------|-----------------------|
| Adresse :  |  |   |                        |                       |
| Il a été effectué : <input type="checkbox"/> Contrôle de routine   |  | <input type="checkbox"/> Contrôle avant la première mise en service |                        |                       |
| <input type="checkbox"/> _____   |  | <input type="checkbox"/> Contrôle après réparation / remise en état |                        |                       |
| Type d'appareil : <input type="checkbox"/> Lit médicalisé <input checked="" type="checkbox"/> Lit de soins   | Classe de protection : <input type="checkbox"/> I <input checked="" type="checkbox"/> II |   |                        |                       |
| Modèle de lit : ARMINIA III 24 Volt  | Numéro à l'inventaire :  |   |                        |                       |
| Localisation :   | Numéro de série :  |   |                        |                       |
| Classe d'utilisation (IEC60601-2-52): <input type="checkbox"/> 1 <input type="checkbox"/> 2 <input type="checkbox"/> 3 <input type="checkbox"/> 4 <input type="checkbox"/> 5 |  |   |                        |                       |
| Fabricant : Burmeier GmbH & Co. KG   | Pièces d'application : néant   |   |                        |                       |
| Appareils de contrôle utilisés (type / numéro à l'inventaire) :  | 1.   |   |                        |                       |
| Classification selon MPG : Classe I  | 2.   |   |                        |                       |
| I. Contrôle visuel   |  | conforme  | pas conforme           | Description du défaut |
| <b>Contrôle visuel des composants électriques</b>  |  |   |                        |                       |
| Autocollants et plaques signalétiques  | Présents, lisibles   |   |                        |                       |
| Boîtier du bloc d'alimentation   | Dommages   |   |                        |                       |
| Carter et tubes de piston des moteurs  | Bonne tenue, dommages  |   |                        |                       |
| Boulon de moteur   | Position correcte de la rondelle de sûreté   |   |                        |                       |
| Télécommande   | Dommages, film   |   |                        |                       |
| Câbles des moteurs et de la télécommande   | Dommages, câblage  |   |                        |                       |
| Prise secteur du faisceau de câbles/bloc d'alimentation  | Présents, bonne tenue  |   |                        |                       |
| <b>Contrôle visuel des composants mécaniques</b>   |  |   |                        |                       |
| Autocollants et plaques signalétiques  | Présents, lisibles   |   |                        |                       |
| Charge de travail sûre / poids du patient  | Présents, lisibles   |   |                        |                       |
| Potence, logement de potence   | Dommages, déformations   |   |                        |                       |
| Bâti du lit  | Dommages, déformations   |   |                        |                       |
| Lattes en bois élastique   | Dommages, formation d'échardes   |   |                        |                       |
| Roulettes  | Dommages   |   |                        |                       |
| Plan de couchage   | Dommages, déformations   |   |                        |                       |
| Contour bois   | Dommages, formation d'échardes   |   |                        |                       |
| Soudures   | Soudures rompues   |   |                        |                       |
| Barres des barrières latérales   | Dommages, formation d'échardes   |   |                        |                       |
| Vis moletées   | Bonne tenue  |   |                        |                       |
| Pièces d'usures, articulations par ex.   | Dommages   |   |                        |                       |
| Déplacer la bague de sûreté / relève-jambes  | Position correcte  |   |                        |                       |
| <b>II. Mesure électrique selon DIN EN 62353:2015-10 (courant de fuite, direct)</b>   |  |   |                        |                       |
| Veuillez procéder comme suit :   |  | conforme  | pas conforme           | Description du défaut |
| 1. Enficher le bloc d'alimentation dans la prise secteur de contrôle de l'appareil de mesure.  |  |   |                        |                       |
| 2. Enficher le connecteur spécial dans la prise secteur du câble de connexion 24 Volt.<br>Le connecteur est disponible chez BURMEIER.  |  |   |                        |                       |
| 3. Raccorder la sonde de l'appareil de mesure au connecteur.   |  |   |                        |                       |
| 4. Démarrez l'opération de mesure sur l'appareil de mesure.  |  |   |                        |                       |
|  | Seuil  | Valeur de la 1ère mesure  | Valeur réelle actuelle |                       |
| Résultat : Lit SK II (type B)  | 0,1 mA   | mA  | mA                     |                       |

| III. Contrôle des fonctions  |  | conforme                     | pas conforme                | Description du défaut |
|--|--|------------------------------|-----------------------------|-----------------------|
| <b>Test de fonctionnement des composants électriques</b>   |  |                              |                             |                       |
| Arrêt des moteurs en fin de course   | Arrêt automatique                        |                              |                             |                       |
| Télécommande, fonction de blocage  | Test selon manuel d'utilisation          |                              |                             |                       |
| Moteurs  | Développement d'un bruit anormal         |                              |                             |                       |
| Moteurs  | Test selon manuel d'utilisation          |                              |                             |                       |
| Décharge de traction du câble secteur  | Câble secteur bien vissé                 |                              |                             |                       |
| <b>Test de fonctionnement des composants mécaniques</b>  |  |                              |                             |                       |
| Articulations et pivots  | Facilité de mouvement                    |                              |                             |                       |
| Poignée avec sangle  | Bonne tenue                              |                              |                             |                       |
| Roulettes  | Freiner et rouler                        |                              |                             |                       |
| Remise à plat d'urgence du relève-buste  | Test selon manuel d'utilisation          |                              |                             |                       |
| Barrières latérales  | Verrouillage, déverrouillage, tenue sûre |                              |                             |                       |
| Relève jambes  | Enclenchement                            |                              |                             |                       |
| Accessoires (par ex. potence, poignée)   | Fixation, dommages, aptitude             |                              |                             |                       |
| <b>Résultat du contrôle :</b>  |  |                              |                             |                       |
| Toutes les valeurs dans la plage autorisée : <input type="checkbox"/> oui <input type="checkbox"/> non   |  |                              | Date du prochain contrôle : |                       |
| Le contrôle a donné des résultats conformes : <input type="checkbox"/> oui <input type="checkbox"/> non  |  |                              |                             |                       |
| <b>En cas de non-conformité :</b><br><input type="checkbox"/> Défectueux, ne pas utiliser le lit ! => Réparation<br><input type="checkbox"/> Défectueux, ne pas utiliser le lit ! => Mise au rebut<br><input type="checkbox"/> Le lit n'est pas conforme aux prescriptions de sécurité |  |                              |                             |                       |
| Etiquette de contrôle apposée : <input type="checkbox"/> oui <input type="checkbox"/> non  |  |                              |                             |                       |
| Font partie de ce procès-verbal de contrôle :  |  |                              |                             |                       |
| Observations :   |  |                              |                             |                       |
| Contrôlé le :  |  | Contrôleur :                 |                             | Signature :           |
| Évalué le :  |  | Exploitant / professionnel : |                             | Signature :           |

BURMEIER GmbH & Co KG  
Pivitsheider Straße 270  
D - 32791 LAGE  
☎ + 49 - 05232 - 9841 - 0



|       |                    |   |
|-------|--------------------|---|
| Model | DAU                |  |
| Type  | 123456             |   |
| Serie | 11 - 2002 - 123456 |   |

|       |               |
|-------|---------------|
| Model | Bettenmodell  |
| Type  | Artikelnummer |
| Serie | Seriennummer  |

|        |                   |
|--------|-------------------|
| Modèle | Modèle de lit     |
| Type   | Référence article |
| Série  | N° de série       |

## ERSATZTEILE

Die entsprechenden Ersatzteile sind unter Angabe der Artikel-, Auftrags- und Seriennummer bei BURMEIER erhältlich. Die notwendigen Angaben entnehmen Sie bitte dem Typenschild, das sich kopfseitig am Liegeflächenrahmen befindet.

## HERSTELLERANSCHRIFT

Um Funktionssicherheit und Garantieansprüche zu erhalten, dürfen nur BURMEIER Original-Ersatzteile verwendet werden!

Für Ersatzteilbestellungen, Kundendienstanforderungen und bei weiteren Fragen wenden Sie sich bitte an:

**Burmeier GmbH & Co. KG**  
(Ein Unternehmen der Stieglmeyer-Gruppe)

**Pivitsheider Straße 270**  
**32791 Lage/Lippe**  
**Tel.: 0 52 32 / 98 41- 0**  
**Fax: 0 52 32 / 98 41- 41**  
**Email: auftrags-zentrum@burmeier.de**

## PIÈCES DE RECHANGE

Les différentes pièces de rechange sont disponibles auprès de BURMEIER. Pour les commander, indiquer les références des articles et les numéros de commande et de série. Veuillez vous référer à la plaque signalétique sur le cadre du plan de couchage côté pieds du lit.

## COORDONNÉES DU FABRICANT

Afin de maintenir le bon état de fonctionnement couvert par la garantie fabricant, vous ne devez utiliser que des pièces de rechange d'origine de BURMEIER.

Pour toute commande de pièces de rechange, toute réclamation auprès du service après-vente et toute autre question, veuillez contacter :

**Burmeier GmbH & Co. KG**  
(Une entreprise du Groupe Stieglmeyer)

**Pivitsheider Strasse 270**  
**32791 Lage/Lippe, Germany**  
**Tél.: ++49 52 32 / 98 41-0**  
**Fax: ++49 52 32 / 98 41-41**  
**Email: auftrags-zentrum@burmeier.de**

## AUSTAUSCH ELEKTRISCHER KOMPONENTEN



### Lebensgefahr durch elektrischen Stromschlag!

- Ziehen Sie vor Beginn der Arbeiten den Netzstecker aus der Steckdose!
- Arbeiten an der elektrischen Ausrüstung dürfen nur vom Kundendienst, vom Antriebshersteller oder von qualifiziertem und befugtem Elektrofachpersonal unter Berücksichtigung aller maßgeblichen VDE-Vorschriften und Sicherheitsbestimmungen durchgeführt werden!



- Führen Sie den Ausbau der Antriebsmotoren nur in der Grundstellung (waagerechte Liegeposition) durch, anderenfalls besteht Quetschgefahr durch abstürzende Liegeflächenteile.
- Alle Antriebskomponenten sind wartungsfrei und dürfen nicht geöffnet werden. Im Falle einer Funktionsstörung ist immer die entsprechende Komponente komplett auszutauschen!

## REPLACEMENT DE COMPOSANTS ÉLECTRIQUES

### Danger de mort par électrocution !

- Avant toute intervention, vous devez débrancher le lit de la prise secteur.
- Seuls le Service Après Vente, le fabricant des moteurs ou des électriciens qualifiés et habilités sont autorisés à intervenir sur l'équipement électrique en respectant toutes les prescriptions et dispositions de sécurité du VDE en vigueur.

- Pour le démontage des moteurs, le lit doit obligatoirement se trouver dans sa position de base (position de couchage horizontale), les éléments du plan de couchage susceptibles de tomber pouvant sinon constituer un risque de coincement.
- Les composants des moteurs ne nécessitent aucun entretien et il est interdit de les ouvrir. En cas de dysfonctionnement, le composant doit être remplacé intégralement !

### Austausch des Handschalters

- ☞ Ziehen Sie den Netzstecker aus der Steckdose.
- ☞ Ziehen Sie den Stecker am Ende des Spiralkabels des Handschalters aus der Buchse unter der Liegefläche.
- ☞ Verlegen Sie das Kabel des neuen Handschalters so, dass das Kabel nicht durch bewegliche Teile des Bettes beschädigt werden kann.
- ☞ Stecken Sie den Stecker am Ende des Spiralkabels des neuen Handschalters in die Buchse des Handschalters.  
Achten Sie darauf, dass der O-Dichtring am Stecker nicht beschädigt ist; anderenfalls ist diese Steckverbindung nicht gegen Feuchtigkeit geschützt.
- ☞ Führen Sie nach dem Austausch einen Funktionstest der elektrischen Verstellungen durch!

### Austausch des Schaltnetzteils

- ☞ Um an dem Schaltnetzteil eine elektrische Messung durchzuführen, lässt sich diese vom Bett entnehmen. Das Bett kann trotzdem weiter belegt bleiben.
- ☞ Ziehen Sie den Netzstecker aus der Steckdose.
- ☞ Ziehen Sie den Stecker des 24V-Verbindungskabels aus der Buchse am Kopfteil.
- ☞ Stecken Sie den Stecker des neuen Schaltnetzteils in die Anschlussbuchse.
- ☞ Achten Sie beim Verlegen der Kabel darauf, dass diese nicht durch bewegliche Teile des Bettes gefährdet bzw. überfahren werden können.
- ☞ Führen Sie nach dem Austausch einen Funktionstest der elektrischen Verstellungen durch!

### Remplacement de la télécommande

- ☞ Débranchez la fiche secteur à la prise électrique.
- ☞ Débranchez la fiche du câble spiralé de la télécommande de la prise qui est située sous le plan de couchage.
- ☞ Posez le câble de la nouvelle télécommande de manière à ce que le câble ne puisse pas être endommagé par les pièces mobiles du lit.
- ☞ Introduisez la fiche du câble spiralé de la nouvelle télécommande dans la prise de la télécommande.  
Veillez à ce que le joint torique de la fiche ne soit pas endommagé, la connexion n'étant sinon pas protégée de l'humidité.
- ☞ Effectuez un essai fonctionnel après le remplacement de la commande manuel pour vous assurer du bon fonctionnement des réglages électriques.

### Remplacement du bloc d'alimentation

- ☞ Pour pouvoir effectuer une mesure électrique du bloc d'alimentation, il est possible de le retirer du lit. Le lit toutefois peut rester occupé.
- ☞ Débranchez la fiche secteur à la prise électrique.
- ☞ Débrancher la fiche du câble de connexion 24 Volt hors de la prise à la tête du lit.
- ☞ Connecter la fiche du nouveau bloc d'alimentation dans la prise.
- ☞ Posez le câble de la télécommande de manière à ce qu'il ne puisse pas être endommagé ou écrasée par les éléments mobiles du lit.
- ☞ Effectuez un essai fonctionnel après le remplacement de la commande manuel pour vous assurer du bon fonctionnement des réglages électriques.

## Kapitel 7 Chapitre 7

### FEHLERBEHEBUNG

Die folgende Tabelle auf Seite 46 bietet Hilfen bei der Behebung von Funktionsstörungen:

Treten Funktionsstörungen während des Betriebs auf, die der Anwender nicht mit Hilfe der Störungsabhilfetabelle lösen kann, so ist das Fachpersonal für Instandhaltung und Reparatur des zuständigen Betreibers zu informieren.



Warnung!  
Avertissement !

Der Anwender darf auf **gar keinen Fall** versuchen, Defekte an den elektrischen Komponenten selber zu beheben!

### DÉPANNAGE

Le tableau suivant sur page 47 vous aide à remédier aux dysfonctionnements.

Au cas où apparaîtraient des dysfonctionnements pendant le service auxquels l'utilisateur ne pourrait pas remédier à l'aide de la liste d'élimination des pannes, le personnel qualifié de maintenance et de réparation de l'exploitant compétent doit être informé.

L'utilisateur ne doit **en aucun cas** essayer d'éliminer lui-même les défauts des composants électriques.



### Lebensgefahr durch elektrischen Stromschlag!

Arbeiten an dem elektrischen Antriebssystem dürfen nur vom Kundendienst, vom Antriebshersteller oder von qualifiziertem und befugtem Elektrofachpersonal unter Berücksichtigung aller maßgeblichen VDE-Vorschriften und Sicherheitsbestimmungen durchgeführt werden!

### Danger de mort par électrocution !

Seuls le service après-vente, le fabricant des moteurs ou des électriciens qualifiés et autorisés sont autorisés à intervenir sur l'équipement électrique en respectant toutes les prescriptions et réglementations de sécurité VDE en vigueur.

### Störungsabhilfetabelle

| Problem  | Mögliche Ursachen   | Lösung   |
|--|---|--|
| Handscharter/<br>Antriebssystem ohne<br>Funktion   | <ul style="list-style-type: none"> <li>■ Stecker vom Handscharter nicht richtig eingesteckt</li> <li>■ Trafostecker (24 Volt) nicht richtig eingesteckt</li> <li>■ Handscharter oder Antriebssystem defekt</li> <li>■ Funktionen auf Handscharter gesperrt</li> </ul> | <ul style="list-style-type: none"> <li>☞ Steckverbindung prüfen</li> <li>☞ Trafostecker fest in die Anschlussbuche pressen</li> <li>☞ Informieren Sie Ihren Betreiber zwecks Reparatur</li> <li>☞ Funktionen freigeben (siehe Seite 25)</li> </ul> |
| Grüne Leuchtdiode auf<br>Schaltnetzteil leuchtet<br>nicht und Antriebssystem<br>ohne Funktion  | <ul style="list-style-type: none"> <li>■ Netzstecker nicht richtig eingesteckt</li> <li>■ Steckdose ohne Spannung</li> <li>■ Schaltnetzteil defekt</li> </ul>   | <ul style="list-style-type: none"> <li>☞ Netzstecker einstecken</li> <li>☞ Steckdose/ Sicherungskasten prüfen</li> <li>☞ Schaltnetzteil austauschen; informieren Sie Ihren Betreiber zwecks Reparatur</li> </ul>                                   |
| Grüne Leuchtdiode<br>leuchtet ständig, gelbe<br>Leuchtdiode im Schalt-<br>netzteil leuchtet nicht<br>wenn man eine Taste am<br>Handscharter drückt | <ul style="list-style-type: none"> <li>■ Handscharter defekt</li> <li>■ Stecker (24 Volt) nicht richtig eingesteckt</li> <li>■ Funktionen auf Handscharter gesperrt</li> </ul>  | <ul style="list-style-type: none"> <li>☞ Handscharter austauschen</li> <li>☞ Steckverbindungen prüfen</li> <li>☞ Funktionen freigeben (siehe Seite 25)</li> </ul>  |
| Antriebe laufen nur in<br>einer Richtung   | <ul style="list-style-type: none"> <li>■ Handscharter oder Antrieb defekt</li> </ul>  | <ul style="list-style-type: none"> <li>☞ Informieren Sie Ihren Betreiber zwecks Reparatur</li> </ul>   |
| Antriebe stoppen nach<br>längerer Verstellzeit<br>plötzlich  | <ul style="list-style-type: none"> <li>■ Thermoscharter im Schaltnetzteil wurde ausgelöst</li> </ul>  | <ul style="list-style-type: none"> <li>☞ Mindestpause beachten (siehe Seite 23)</li> <li>☞ Schaltnetzteil austauschen; informieren Sie Ihren Betreiber zwecks Reparatur</li> </ul>   |
| Liegefläche ist nicht<br>waagrecht   | <ul style="list-style-type: none"> <li>■ Hubantriebe verfahren asynchron</li> </ul>   | <ul style="list-style-type: none"> <li>☞ Liegefläche mindestens 1 x täglich in die Endlage hoch- oder herunterfahren</li> </ul>  |

Tableau pour remédier aux pannes

| Problème  | Causes possibles   | Solution   |
|---|--|--|
| Télécommande / le système d'entraînement ne fonctionne pas  | <ul style="list-style-type: none"> <li>■ Prise de la télécommande mal branchée</li> <li>■ Prise du bloc d'alimentation (24 Volt) mal branchée</li> <li>■ Télécommande ou système d'entraînement défectueux</li> <li>■ Fonctionnalité bloquée par le boîtier de condamnation</li> </ul> | <ul style="list-style-type: none"> <li>☞ Contrôler la connexion</li> <li>☞ Bien enfoncer la prise du bloc d'alimentation dans la douille de raccordement</li> <li>☞ Informez votre exploitant en vue de la réparation</li> <li>☞ Débloquer la fonctionnalité (voir page 25)</li> </ul> |
| Bien enfoncer la prise du bloc d'alimentation dans la douille de raccordement   | <ul style="list-style-type: none"> <li>■ Prise secteur mal branchée</li> <li>■ Prise électrique hors tension</li> <li>■ Bloc d'alimentation défectueux</li> </ul>  | <ul style="list-style-type: none"> <li>☞ Brancher la prise secteur</li> <li>☞ Contrôler la prise électrique / la boîte à fusibles.</li> <li>☞ Remplacer le bloc d'alimentation; informez votre exploitant en vue de la réparation.</li> </ul>  |
| Diode verte est allumée en permanence, diode jaune du bloc d'alimentation ne s'allume pas quand on appuie sur une touche de la télécommande | <ul style="list-style-type: none"> <li>■ Télécommande défectueuse</li> <li>■ Prise du bloc d'alimentation (24 Volt) mal branchée</li> <li>■ Fonctions de la télécommande bloquées</li> </ul>   | <ul style="list-style-type: none"> <li>☞ Remplacer la télécommande</li> <li>☞ Vérifier les connexions par fiches.</li> <li>☞ Débloquer les fonctions (voir page 25)</li> </ul>   |
| Les moteurs ne fonctionnent que dans un sens  | <ul style="list-style-type: none"> <li>■ Télécommande ou moteurs défectueux</li> </ul>   | <ul style="list-style-type: none"> <li>☞ Informez votre exploitant en vue de la réparation</li> </ul>  |
| Les moteurs s'arrêtent brusquement après une longue durée de réglage  | <ul style="list-style-type: none"> <li>■ Thermorupteur dans le bloc d'alimentation a réagi</li> </ul>  | <ul style="list-style-type: none"> <li>☞ Observez une pause minimum (voir page 23)</li> <li>☞ Remplacer le bloc d'alimentation; informez votre exploitant en vue de la réparation</li> </ul>   |
| Le sommier n'est pas à l'horizontale  | <ul style="list-style-type: none"> <li>■ Les moteurs de levage se déplacent de manière asynchrone</li> </ul>   | <ul style="list-style-type: none"> <li>☞ Déplacer le sommier au moins 1 fois par jour dans la position supérieure ou inférieure</li> </ul>   |

An dem Bett darf ausschließlich Original BURMEIER Zubehör verwendet werden. Bei Verwendung anderer Zubehöerteile übernehmen wir für daraus resultierende Unfälle, Defekte und Gefährdungen keinerlei Haftung.



**Warnung!**  
Avertissement !

Bei Einsatz von Seitengittern, Infusionsständern usw. an elektrisch verstellbaren Betten unbedingt beachten:

Durch Anordnung dieser Zubehöerteile dürfen beim Verstellen von Rücken- und Beinlehne keine Quetsch- oder Scherstellen für den Patienten entstehen. Falls dieses nicht gewährleistet werden kann, muss der Anwender die Verstellung der Rücken- und Beinlehne durch den Patienten sicher unterbinden.

► Bringen Sie hierzu den Handschalter außerhalb seiner Reichweite an (z. B. am Fußende), oder sperren Sie die Verstellmöglichkeiten am Handschalter.

Seule l'utilisation des accessoires d'origine BURMEIER suivants est autorisée sur les lits. Nous n'assumons aucune responsabilité pour les accidents, défaillances ou autres dangers résultant de l'utilisation d'autres accessoires.

Instructions à observer impérativement pour l'utilisation de barrières latérales, potences pour perfusions etc. sur les lits à réglage électrique :

L'installation de ces accessoires ne doit pas créer de zones à risque de coincement ou de cisaillement pour le patient lorsque des réglages sont effectués. Si cela n'est pas possible, le soignant doit condamner les possibilités de réglage du relève-buste et du relève-jambe par le patient.

► Pour ce faire, vous devez fixer la télécommande hors de portée de la personne (par ex. côté pieds) ou condamner les fonctions de réglage avec la télécommande.

**ANFORDERUNGEN AN DIE MATRATZE**

Grundlegende Abmessungen:

|                           |                              |
|---------------------------|------------------------------|
| 200 x 90 cm               | Länge x Breite               |
| 10 - 18 cm                | Dicke/Höhe                   |
| min. 35 kg/m <sup>3</sup> | Raumgewicht des Schaumstoffs |
| min. 4,2kPa               | Stauchhärte                  |

Zu beachtende Normen:

DIN 13014  
DIN 597 Teil 1 und 2

**EXIGENCES CONCERNANT LE MATELAS**

Dimensions essentielles:

|                       |
|-----------------------|
| Longueur x Largeur    |
| Epaisseur/Hauteur     |
| Densité de la mousse  |
| Dureté de refoulement |

Normes en vigueur:

DIN 13014  
DIN 597 part 1 et 2

**ABMESSUNGEN UND GEWICHTE**
**Montiertes Bett mit Seitengittern:**

|              |                                   |
|--------------|-----------------------------------|
| 200 x 90 cm  | Liegefläche                       |
| 218 x 101 cm | Außenmaße                         |
| 93 ~ 97 kg   | Gesamtgewicht, je nach Ausführung |
| 185 kg       | Sichere Arbeitslast               |

**Zerlegtes Bett:**

|         |                                |
|---------|--------------------------------|
| 13 kg   | Fahrgestell mit Motor          |
| 9 kg    | Holzhauben                     |
| 37 kg   | Liegeflächenrahmen mit Motoren |
| 13 kg   | 4 Seitengitterholme aus Holz   |
| 17,5 kg | 4 Seitengitterholme aus Metall |
| 5 kg    | Aufrichter                     |
| 3 kg    | Lagerhilfe                     |

**BESONDERE MERKMALE**

- ◆ Elektrische Höhenverstellung der Liegefläche von ca. 40 bis 80 cm.
- ◆ Elektrische Verstellung der Rückenlehne von 0° bis ca. 70°.
- ◆ Elektrische Verstellung der Beinlehne von 0° bis ca. 35°.
- ◆ Elektrische Schrägstellung der Liegefläche zur Fußtieflage von ca. 10°.
- ◆ Fahrbar durch vier Laufrollen, alle einzeln zu bremsen.
- ◆ Liegefläche 200 x 90 cm, vierteteilt; Außenmaße ca. 218 x 101 cm.
- ◆ Seitengitter beidseitig, absenkbar.

**DIMENSIONS ET POIDS**
**Lit monté avec barrières latérales :**

|                               |
|-------------------------------|
| Plan de couchage              |
| Dimensions extérieures        |
| Poids total suivant le modèle |
| Charge de travail sûre        |

**Lit démonté :**

|  |
|--|
| Têtes de lit avec moteurs              |
| Dosseret en bois                       |
| Cadre surface couchage avec moteurs    |
| 4 barres de barrière latérale en bois  |
| 4 barres de barrière latérale en métal |
| Potence                                |
| Support                                |

**CARACTÉRISTIQUES PARTICULIÈRES**

- ◆ Réglage électrique de la hauteur du plan de couchage de 40 à 80 cm environ.
- ◆ Réglage électrique du relève-buste: 0° jusqu'à env. 70°
- ◆ Réglage électrique du relève-cuisses: 0° jusqu'à env. 35°
- ◆ Position inclinée du plan de couchage par rapport à la position proclive d'environ 10°.
- ◆ Mobile grâce à quatre roulettes, toutes à blocage séparé.
- ◆ Plan de couchage de 200 x 90 cm, divisé en 4 parties : dimensions extérieures env. 212 x 101 cm.
- ◆ Barrières latérales, bilatérales et abaissables.

## ELEKTRISCHE DATEN

### Schaltnetzteil

|  |   |
|--|---|
| Linak SMPS 4                               | Typ   |
| AC 230 V, ± 10 %, 50 Hz                    | Eingangsspannung  |
| AC 0,8 A                                   | max. Stromaufnahme  |
| DC 24 V                                    | Ausgangsspannung  |
| max. DC 4,6 A                              | Ausgangsstrom   |
| Aussetzbetrieb (AB) 2 min EIN / 18 min AUS | Einschaltdauer  |
|  | Klassifikation, Schutzklasse II, Typ B, MPG                                   |
|  | Eingruppierung Klasse I, nicht für Anwendung in explosionsfähigen Atmosphären |

### Handscharter mit Sperrfunktion

|             |           |
|-------------|-----------|
| Linak HL 74 | Typ       |
| IP X4       | Schutzart |

### Motoren Liegefläche-Höhe

|                            |                         |
|----------------------------|-------------------------|
| Linak LA 24                | Typ                     |
| 1500 N / 575 mm / 405 mm   | Kraft / Einbaumaß / Hub |
| DC 24 V                    | Eingangsspannung        |
| AB: 2 Min EIN / 18 Min AUS | Einschaltdauer          |
| IP X4                      | Schutzart               |

### Motor Rückenlehne

|                          |                         |
|--------------------------|-------------------------|
| Linak LA 24              | Typ                     |
| 3500 N / 320 mm / 110 mm | Kraft / Einbaumaß / Hub |
| DC 24 V                  | Eingangsspannung        |
| AB: 2 Min EIN / 18 Min   | Einschaltdauer          |
| IP X4                    | Schutzart               |

### Motor Oberschenkellehne

|                            |                         |
|----------------------------|-------------------------|
| Linak LA 24                | Typ                     |
| 2500 N / 270 mm / 100 mm   | Kraft / Einbaumaß / Hub |
| DC 24 V                    | Eingangsspannung        |
| AB: 2 Min EIN / 18 Min AUS | Einschaltdauer          |
| IP X4                      | Schutzart               |

### Erklärung verwendeter Bildzeichen:



◆ Gerät mit Anwendungsteil vom Typ B gemäß IEC 601-1 (Besonderer Schutz gegen elektrischen Schlag)



◆ Gerät der Schutzklasse II, schutzisoliert



◆ Transformator mit thermischen Sicherungselement



◆ Sicherheitstransformator nach VDE 0551



◆ Achtung! Gebrauchsanweisung beachten

## CARACTÉRISTIQUES ÉLECTRIQUES

### Bloc d'alimentation

|  |
|--|
| Type   |
| Tension d'entrée   |
| Consommation de courant max.   |
| Tension de sortie  |
| Courant de sortie  |
| Durée de mise en service (AB: 2 Min MARCHE / 18 Min ARRET)   |
| Classification, type de protection II, Type B, MPG Classification Classe I, pas pour l'utilisation dans les atmosphères explosives |

### Télécommande avec fonction de blocage

|                    |
|--------------------|
| Type               |
| Type de protection |

### Moteurs plan de couchage hauteur

|  |
|--|
| Type   |
| Puissance / dimensions / levage                            |
| Tension d'entrée   |
| Durée de mise en service (AB: 2 Min MARCHE / 18 Min ARRET) |
| Type de protection   |

### Moteur relève-buste

|  |
|--|
| Type   |
| Puissance / dimensions / levage                            |
| Tension d'entrée   |
| Durée de mise en service (AB: 2 Min MARCHE / 18 Min ARRET) |
| Type de protection   |

### Moteur du relève-cuisses

|  |
|--|
| Type   |
| Puissance / dimensions / levage                            |
| Tension d'entrée   |
| Durée de mise en service (AB: 2 Min MARCHE / 18 Min ARRET) |
| Type de protection   |

### Explication des pictogrammes utilisés :

◆ Appareil avec pièce d'utilisation de type B conformément à la norme IEC 601-1 (Protection particulière contre les décharges électriques)

◆ Appareil de la classe de protection II ; isolement de protection

◆ Transformateur avec élément de sécurité thermique

◆ Transformateur de sûreté selon VDE 0551

◆ Attention! Respectez le manuel d'utilisation

**IP 54**

♦ Schutz der elektrischen Ausstattung vor Staubablagerung im Inneren und vor Spritzwasser von allen Seiten

♦ Protection de l'équipement électrique contre des dépôts de poussières à l'intérieur et les projections d'eau sur tous les côtés

**IP 64**

♦ Staubdichter Schutz der elektrischen Ausstattung im Inneren und Schutz vor Spritzwasser von allen Seiten

♦ Protection de l'équipement électrique étanche aux poussières à l'intérieur et protection contre les projections d'eau de tous les côtés



♦ Konformitätskennzeichen nach der Medizinprodukte-Richtlinie 93/42 EWG

♦ Sigle de conformité selon la directive sur les dispositifs médicaux 93/42 CEE



♦ Sichere Arbeitslast

♦ Charge de travail sûre



♦ Zulässiges Patientengewicht

♦ Poids admissible du patient

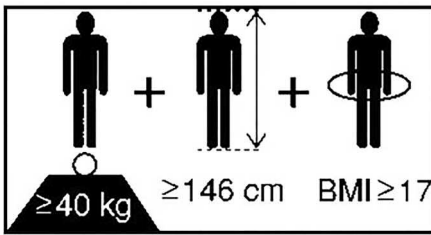

♦ Mindest-Patientenabmessungen/-Gewicht:  
Körpergröße: 146 cm,  
Gewicht: 40 kg,  
Body Mass Index „BMI“: 17

♦ Taille minimale / poids minimal du patient :  
Taille : 146 cm,  
Poids : 40 kg,  
indice de masse corporelle « IMC » : 17

**UMGEBUNGSBEDINGUNGEN**

**CONDITIONS ENVIRONNEMENTALES**

max. 48 dB (A)

**Geräusentwicklung bei Verstellung**

**Production de bruit lors des réglages**

Nachfolgend genannte Umgebungsbedingungen müssen eingehalten werden:

Les conditions environnementales ci-après doivent être respectées :

**Bei Lagerung:**

**En cas d'entreposage :**

min. + 5° C      max.+ 50° C  
min. 50 %      max. 70 %

Lagertemperatur  
Relative Luftfeuchte

Température de stockage  
Humidité relative de l'air

**Bei Betrieb:**

**En service :**

min. 20 %

min. + 10° C      max. + 40° C  
max. 90 % nicht kondensierend  
min. 700 hPa      max. 1060 hPa

Umgebungstemperatur  
Relative Luftfeuchte  
Luftdruck

Température ambiante  
Humidité de l'air relative (non-condensant)  
Pression atmosphérique

## ANGEWENDETE NORMEN / RICHTLINIEN

|                             |  |
|-----------------------------|--|
| EN 14971 : 2013-04          | Risikomanagement für Medizinprodukte   |
| EN 60601-1 : 2007-07        | Sicherheit für medizinische elektrische Geräte   |
| EN 60601-1-2 : 2007-12      | Elektromagnetische Verträglichkeit   |
| DIN EN 60601-1-6 : 2010-10  | Medizinische elektrische Geräte:<br>Gebrauchstauglichkeit  |
| DIN EN 60601-1-11 : 2010-10 | Medizinische elektrische Geräte –<br>Anforderungen an medizinische elektrische<br>Geräte und medizinische elektrische Systeme<br>für die medizinische Versorgung in häuslicher<br>Umgebung |
| DIN EN 60601-2-52 : 2010-12 | Besondere Festlegungen für die Sicherheit<br>einschließlich wesentlicher Leistungsmerkmale<br>von medizinischen Betten   |
| IEC 60601-1-2-52 : 2009-12  | Medical electrical equipment:<br>Particular requirements for the basic safety and<br>essential performance of medical beds   |

## NORMES ET DIRECTIVES APPLIQUÉES

|  |
|--|
| Gestion des risques pour les dispositifs<br>médicaux   |
| Sécurité pour les appareils électromédicaux  |
| Compatibilité électromagnétique  |
| Appareils électromédicaux :<br>Aptitude à l'utilisation  |
| Appareils électromédicaux - Exigences pour les<br>appareils électromédicaux et les systèmes<br>électromédicaux utilisés dans l'environnement<br>des soins à domicile |
| Exigences particulières pour la sécurité de<br>base et les performances essentielles des lits<br>médicaux  |
| Medical electrical equipment:<br>Particular requirements for the basic safety and<br>essential performance of medical beds   |



## ENTSORGUNGSHINWEISE

- ◆ Dieses Pflegebett ist - sofern elektrisch verstellbar - als gewerblich genutztes Elektrogerät (b2b) eingestuft gemäß WEEE-Richtlinie 2002/96/EG (Elektro-Gesetz).
- ◆ Ausgetauschte elektrische Komponenten (Antriebe, Steuergeräte, Handschalter, usw.) dieser Pflegebetten sind wie Elektroschrott gemäß WEEE-Richtlinie zu behandeln und fachgerecht zu entsorgen.
- ◆ Bei Pflegebetten, die nach dem 13.08.2005 in Verkehr gebracht wurden (siehe Angabe "Serie" auf dem Typenschild am Kopfende), ist der Betreiber gesetzlich verpflichtet, deren elektrische Komponenten zur Entsorgung nicht in kommunale Sammelstellen zu geben, sondern direkt an den Hersteller zu schicken. BURMEIER und seine Service- und Vertriebspartner nehmen diese Teile zurück.
- ◆ Für diese Rücknahmen gelten unsere Allgemeinen Geschäftsbedingungen.
- ◆ Nicht mehr verwendbare ausgebaute einzelne Akkus sind fachgerecht gemäß Batterieverordnung zu entsorgen und gehören nicht in den Hausmüll.
- ◆ Bei allen zu entsorgenden Komponenten ist vom Betreiber sicher zu stellen, dass diese nicht infektiös/ kontaminiert sind.
- ◆ Im Falle einer Verschrottung des Bettes sind die verwendeten Kunststoff- und Metallteile getrennt und fachgerecht zu entsorgen.
- ◆ Eventuell vorhandene Gasfedern stehen unter hohem Druck! Sie sind vor Entsorgung gemäß Herstellerangabe drucklos zu machen. Diese Angaben erhalten Sie auf Anfrage bei den Gasfeder-Herstellern (siehe Typenschild).
- ◆ Evtl. vorhandenen Gasfedern und Hydraulikeinheiten bestehen überwiegend aus Metall und Kunststoff. Vor der Entsorgung nach Herstellerangabe ist das enthaltene Öl abzulassen und fachgerecht zu entsorgen.
- ◆ Wenden Sie sich bei Rückfragen an Ihre örtlichen Kommunen, Entsorgungsunternehmen oder an unsere Serviceabteilung.

## CONSIGNES CONCERNANT L'ÉLIMINATION

- ◆ Ce lit de soins - dans la mesure où il dispose d'un réglage électrique - est considéré comme appareil électrique à utilisation commerciale (b2b), conformément à la directive WEEE 2002/96/CE (loi sur les appareils électriques).
- ◆ Les composants électriques remplacés (entraînements, commandes, commandes manuelles, etc.) de ces lits de soins sont à traiter, conformément à la directive WEEE comme déchets électriques et à éliminer conformément à la réglementation.
- ◆ Pour les lits de soins mis en circulation après le 13/08/2005 (voir indication « Série » sur la plaque signalétique côté tête), la loi exige de l'exploitant qu'il ne mette pas les composants électriques dans les déchetteries communales, mais qu'il s'adresse au fabricant pour éliminer ces composants. BURMEIER ainsi que ses partenaires de service après-vente et de distribution reprennent gratuitement ces pièces.
- ◆ Ces reprises sont régies par nos Conditions générales de vente.
- ◆ Les batteries démontées et devenues inutilisables sont à éliminer dans le respect de la réglementation sur l'élimination des piles et batteries et ne doivent en aucun cas être mis dans les déchets ménagers.
- ◆ Avant d'éliminer les composants, quels qu'ils soient, l'exploitant doit s'assurer qu'ils ne sont pas infectés ou contaminés.
- ◆ Dans le cas d'une mise aux déchets du lit, il faut éliminer séparément les parties en plastique et en métal en tenant compte des réglementations.
- ◆ Les ressorts à gaz éventuels sont sous forte pression ! Avant leur élimination, vous devez les décompresser selon les indications du fabricant. Vous pouvez vous procurer les informations nécessaires sur demande auprès des fabricants des ressorts à gaz (voir plaque signalétique).
- ◆ Les éventuels ressorts à gaz et unités hydrauliques sont essentiellement en métal et en plastique. Avant leur élimination dans le respect des instructions du fabricant, vous devez en vider l'huile et l'éliminer conformément aux réglementations.
- ◆ Veuillez vous adresser aux services de votre communes, entreprises locales de traitement des déchets ou à notre Service après vente si vous avez des questions à ce sujet.

## EG-KONFORMITÄTSERKLÄRUNG

Hiermit erklären wir,

**Burmeier GmbH & Co. KG**  
**Pivitsheider Straße 270**  
**D-32791 Lage / Lippe**

in alleiniger Verantwortung als Hersteller, dass das nachfolgend bezeichnete Erzeugnis:

### **Pflegebett ARMINIA III 24 Volt**

in der Ausführung den Bestimmungen der EG Richtlinie 93/42/EWG für Medizinprodukte zuletzt geändert durch Richtlinie 2007/47/EG vom 5. September 2007 entspricht. Es ist als aktives Medizinprodukt der Klasse I eingestuft.

Die technischen Unterlagen hierzu sind beim Sicherheitsbeauftragten des Herstellers hinterlegt.

Zur Bewertung der Richtlinien-Konformität wurden alle anwendbaren Teile folgender Normen herangezogen:

#### **Harmonisierte Normen:**

- EN 14971 : 2013-04 Risikomanagement für Medizinprodukte
- EN 60601-1 : 2007-07 Sicherheit für medizinische elektrische Geräte
- EN 60601-1-2 : 2007-12 Elektromagnetische Verträglichkeit
- DIN EN 60601-1-6 : 2010-10 Medizinische elektrische Geräte: Gebrauchstauglichkeit
- DIN EN 60601-1-11 : 2010-10 Medizinische elektrische Geräte – Anforderungen an medizinische elektrische Geräte und medizinische elektrische Systeme für die medizinische Versorgung in häuslicher Umgebung
- DIN EN 60601-2-52 : 2010-12 Besondere Festlegungen für die Sicherheit einschließlich wesentlicher Leistungsmerkmale von medizinischen Betten

#### **Internationale Normen:**

- IEC 60601-1-2-52 : 2009-12 Medical electrical equipment: Particular requirements for the basic safety and essential performance of medical beds

Lage, den 2015-05-28



(Kampisiulis Kemmler)  
(Geschäftsleitung)

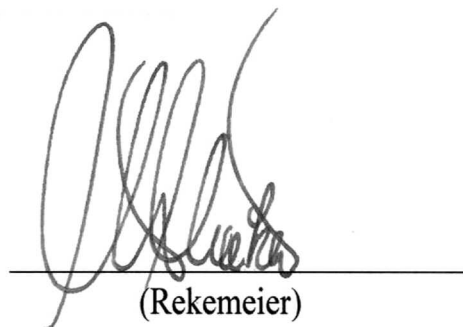

(Rekemeier)  
(Geschäftsleitung)

## DÉCLARATION DE CONFORMITÉ CE

Nous, la société,

**Burmeier GmbH & Co. KG**  
**Pivitsheider Straße 270**  
**D-32791 Lage / Lippe**

déclarons par la présente en tant que fabricant, sous notre seule responsabilité, que le produit désigné ci-après :

### Lit de soins ARMINIA III 24 Volt

répond dans la présente version aux prescriptions de la directive CE 93/42/CEE pour dispositifs médicaux, modifiée la dernière fois par la directive 2007/47/CE du 5 septembre 2007. Il est classé comme dispositif médical actif de la classe 1.

Les documentations techniques correspondantes ont été déposées auprès du responsable de sécurité du fabricant.

Toutes les parties applicables des normes suivantes ont été prises en considération pour l'évaluation de la conformité des directives :

#### Normes harmonisées :

- EN 14971 : 2013-04 Gestion des risques aux dispositifs médicaux
- EN 60601-1 : 2007-07 Sécurité pour appareils électromédicaux
- EN 60601-1-2 : 2007-12 Compatibilité électromagnétique
- DIN EN 60601-1-6 : 2010-10 Appareils électromédicaux : Aptitude à l'utilisation
- DIN EN 60601-1-11 : 2010-10 Appareils électromédicaux - exigences pour les appareils électromédicaux et les systèmes électromédicaux utilisés dans l'environnement des soins à domicile
- DIN EN 60601-2-52 : 2010-12 Exigences particulières pour la sécurité de base et les performances essentielles des lits médicaux

#### Normes internationales :

- CEI 60601-1-2-52 : 2009-12 Medical electrical equipment: Particular requirements for the basic safety and essential performance of medical beds

Lage, le 2015-05-28

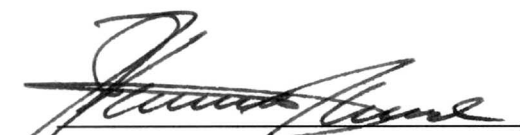
  
 (Kampisiulis Kemmler)  
 (Management)

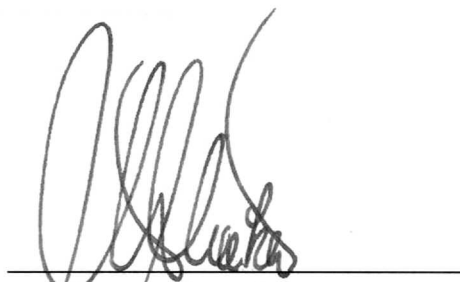
  
 (Rekemeier)  
 (Management)

Herausgegeben von:

Édité par :

Burmeier GmbH & Co. KG  
(Ein Unternehmen der Stieglmeyer-Gruppe)  
Pivitsheider Straße 270  
D-32791 Lage/Lippe  
Telefon 0 52 32 / 98 41- 0  
Telefax 0 52 32 / 98 41- 41  
Internet [www.burmeier.de](http://www.burmeier.de)  
Email  
[auftrags-zentrum@burmeier.de](mailto:auftrags-zentrum@burmeier.de)

Burmeier GmbH & Co. KG  
(Une entreprise du groupe Stieglmeyer)  
Pivitsheider Strasse 270  
32791 Lage/Lippe, Germany  
Téléphone ++49 52 32 / 98 41- 0  
Téléfax ++49 52 32 / 98 41- 41  
Internet [www.burmeier.de](http://www.burmeier.de)  
Courriel  
[auftrags-zentrum@burmeier.de](mailto:auftrags-zentrum@burmeier.de)

Nachdruck, auch auszugsweise,  
nur mit vorheriger schriftlicher Genehmigung  
des Herausgebers!

Toute reproduction même partielle uniquement  
sur autorisation préalable écrite de l'éditeur!

Alle Rechte vorbehalten.  
Technische Änderungen vorbehalten!

Tous droits réservés.  
Sous réserve de modifications techniques !



Stand: 2017.05.02

Edition : 2017.05.02